

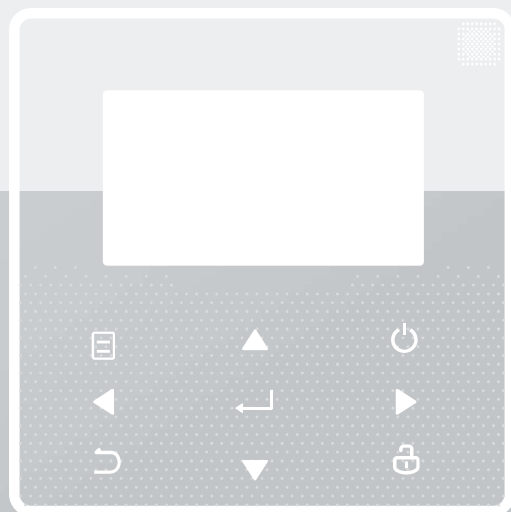

Zukunftssichere Heizsysteme

BEDIENUNGSHANDBUCH



Vielen Dank für den Kauf unseres Produktes.

Bevor Sie Ihr Gerät in Betrieb nehmen, lesen Sie bitte dieses Handbuch sorgfältig durch und bewahren Sie es zum späteren Nachschlagen auf.

- Dieses Handbuch bietet Ihnen eine detaillierte Beschreibung der Vorsichtsmaßnahmen, die Sie in Betracht nehmen müssen während des Betriebs.
- Um das richtige Service für die kabelgebundene Fernbedienung zu sichern, lesen Sie dieses Handbuch genau durch, bevor Sie die Einheit nutzen.
- Um die zukünftige Nutzung zu erleichtern, behalten Sie das Handbuch nach dem Lesen.

INHALT

1 ALLGEMEINE SICHERHEITSVORKEHRUNGEN

- 1.1 Über die Dokumentation 1
- 1.2 Für den Nutzer 2

2 EIN BLICK AUF DIE BEDIENOBERFLÄCHE

- 2.1 Aussehen der kabelgebundenen Fernbedienung 5
- 2.2 Status-Icons 6

3 NUTZUNG DER HOME-SEITEN

- 3.1 Über Startseiten 7

4 MENÜSTRUKTUR

- 4.1 Über die Menüstruktur..... 11
- 4.2 Menüstruktur aufrufen..... 11
- 4.3 In der Menüstruktur navigieren..... 11

5 GRUNDBEDIENUNG

- 5.1 Bildschirm Entsper..... 12
- 5.2 Steuerung AN/AUS..... 14
- 5.3 Temperatur anpas..... 19
- 5.4 Raumbetriebsmodus anpas..... 22

6 Netzwerk-Konfigurationsanweisungen

- 6.1 Einstellungen des kabelgebundenen Controllers 25
- 6.2 Einstellung des mobilen Gerätes..... 28

7 INSTALLATIONSANLEITUNG

- 7.1 Sicherheitsvorkehrungen..... 35
- 7.2 Andere Vorsichtsmaßnahmen..... 38
- 7.3 Installationsverfahren und Anpassung der
Einstellung der kabelgebundenen Steuerung 39
- 7.4 Montage der Frontabdeckung..... 46

1 ALLGEMEINE SICHERHEITSVORKEHRUNGEN

1.1 Über die Dokumentation

- Die Originaldokumentation ist in englischer Sprache verfasst. Alle anderen Sprachen sind Übersetzungen.
- Die Vorsichtsmaßnahmen, die in diesem Dokument aufgeführt sind beinhalten sehr wichtige Themen, befolgen Sie genau.
- Alle in der Installationsanleitung beschriebenen Tätigkeiten müssen von einem autorisierten Installateur durchgeführt werden.

1.1.1 Bedeutung der Warnhinweise und Symbole

GEFAHR

Zeigt eine Situation an, die zum Tod oder schwere Verletzungen führt.

GEFAHR:STROMSCHLAG-RISIKO

Zeigt eine Situation an, die zu einem Stromschlag führen könnte.

GEFAHR:VERBRENNUNGSRISIKO

Zeigt eine Situation an, dass zu einer Verbrennung führen kann, aufgrund der extrem heißen oder tiefen Temperaturen.

WARNUNG

Zeigt eine Situation an, die zum Tod oder schwere Verletzungen führen könnte.

VORSICHT

Zeigt eine Situation an, die zu geringen Beschädigungen oder Verletzungen führen könnte.

HINWEIS

Zeigt eine Situation an, die zur Beschädigung der Geräte oder anderer Gegenstände führen könnte.

INFORMATION

Zeigt nützliche Hinweise oder zusätzliche Informationen an.

1.2 Für den Nutzer

- Falls Sie noch nicht sicher sind, wie die Einheit zu bedienen ist, kontaktieren Sie Ihren Monteur.

- Das Gerät ist nicht für den Gebrauch durch Personen, einschließlich Kinder, mit eingeschränkter körperlicher, sensorischer oder geistiger Leistungsfähigkeit oder mangelnder Erfahrung und Kenntnis bestimmt, es sei denn, sie werden von einer für ihre Sicherheit verantwortlichen Person beaufsichtigt oder erhalten Anweisungen zur Bedienung des Gerätes. Kinder müssen überwacht werden, um sicher zu sein, dass sie mit dem Produkt nicht spielen.

VORSICHT

Spülen Sie NIEMALS die Einheit. Es kann zu Stromschläge oder Brände führen.

HINWEIS

- Stellen Sie KEINE Gegenstände oder Geräte auf das Gerät.
- Setzen, klettern oder stehen Sie NICHT auf das Gerät.

- Die Einheit ist mit dem folgenden Symbol markiert:



Das bedeutet, dass elektrische und elektronische Produkte nicht mit dem allgemeinen Haushaltsabfall vermischt werden können. Demontieren Sie das System NIE selbst: das Demontieren des Systems, die Handhabung des Kühlmittels, des Öls und der anderen Bestandteilen müssen von einem autorisierten Monteur gehandhabt werden und den Gesetzen entsprechen. Die Einheiten müssen einer autorisierten Aufbereitungsanlage zugeführt werden, für die Wiederverwendung, das Recycling und die Verwertung. Durch eine ordnungsgemäße Entsorgung vergewissern Sie sich, dass das Produkt entsprechend entsorgt wird und mögliche negative Konsequenzen für die Umwelt und die Gesundheit vorgebeugt werden. Für mehr Informationen, kontaktieren Sie Ihren Monteur oder die lokalen Behörden.

2 EIN BLICK AUF DIE BEDIENOBERFLÄCHE

2.1 Aussehen der kabelgebundenen Fernbedienung

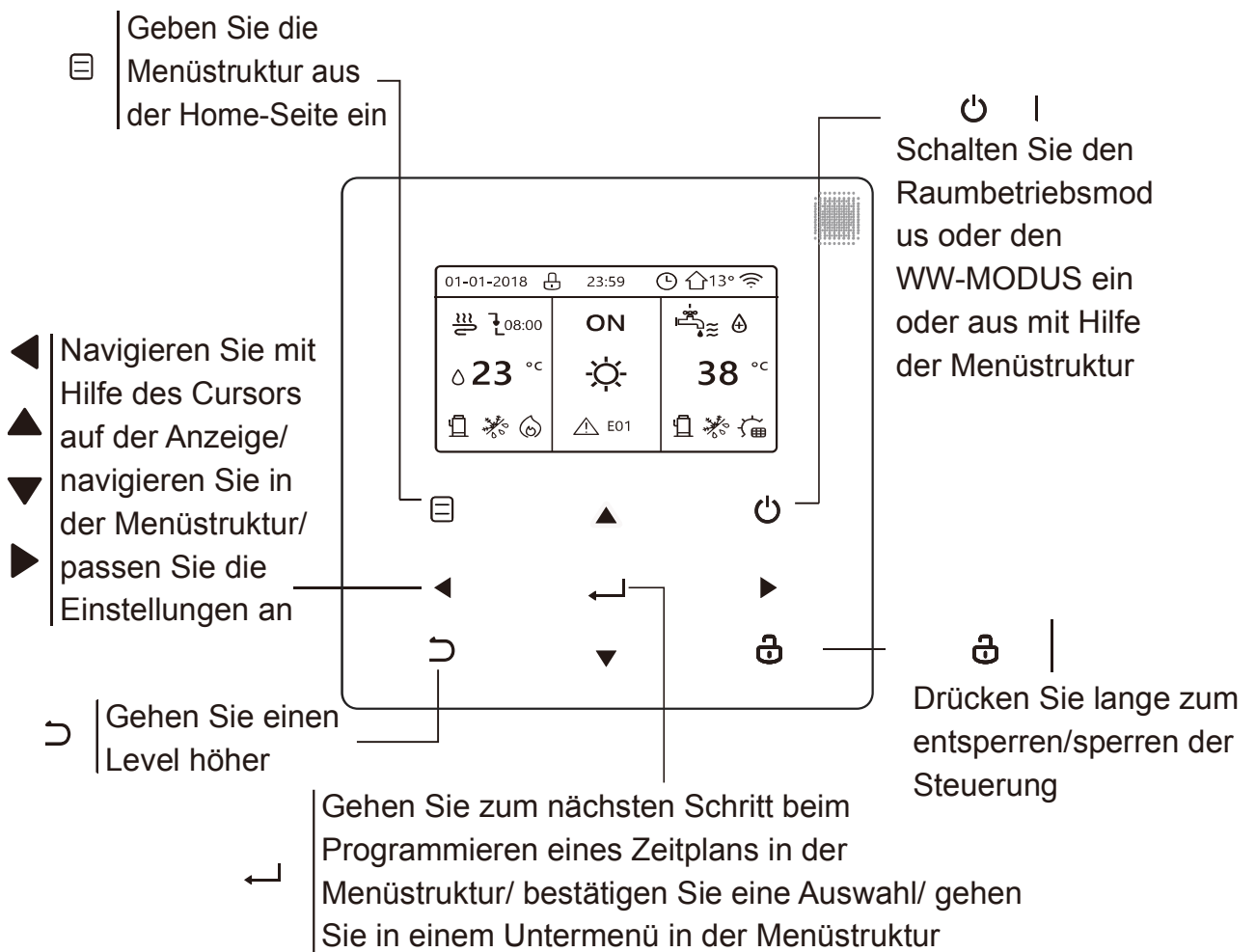

2.2 Status-Icons

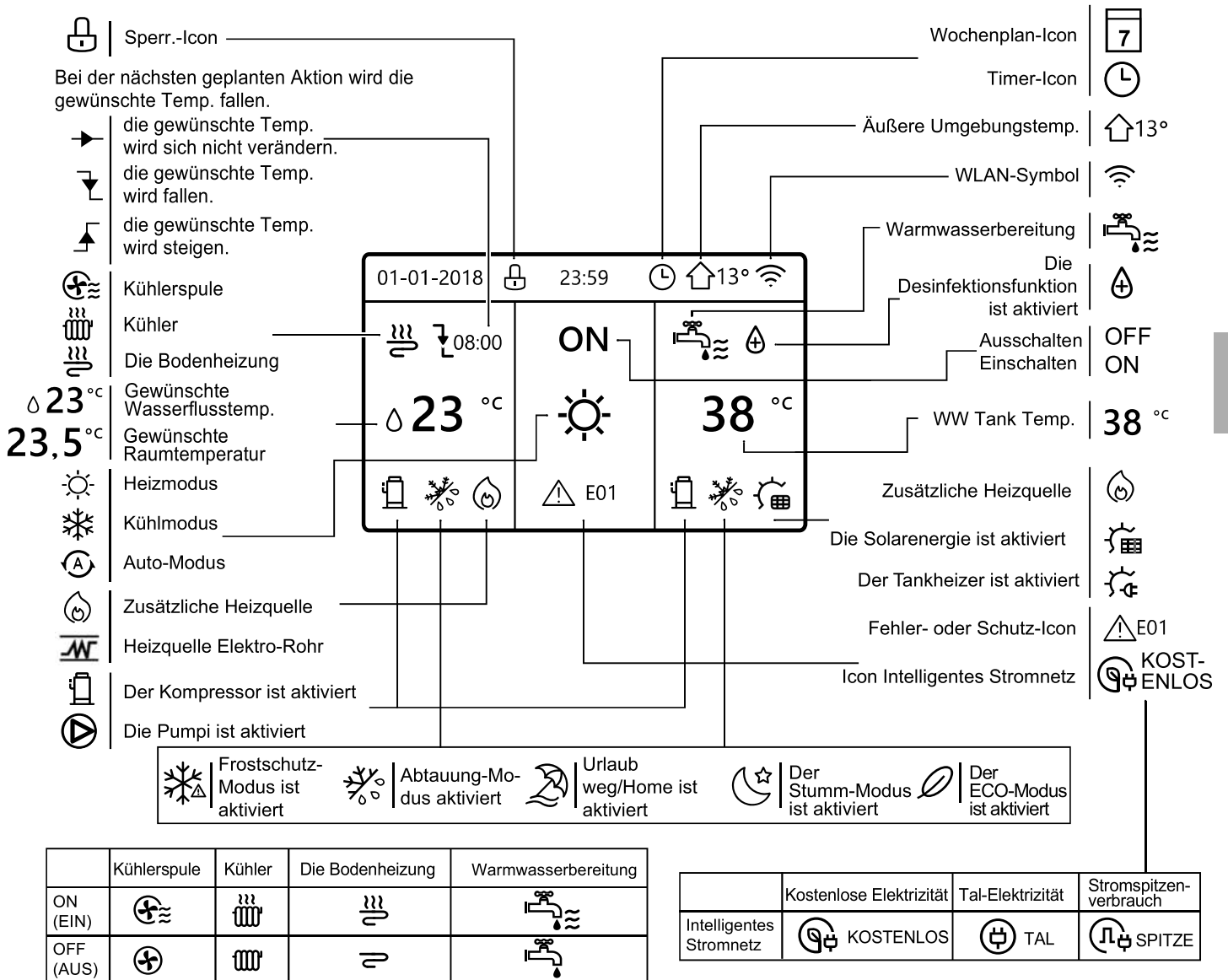

3 NUTZUNG DER HOME-SEITEN

3.1 Über Startseiten

Sie können die Home Seiten benutzen, um die Einstellungen für den täglichen Betrieb anzusehen und zu verändern. Die Anzeigen und Möglichkeiten werden, wo anwendbar, beschrieben. Je nach Systemlayout sind folgende Home-Seiten möglich:

- Gewünschte Raumtemperatur (RAUM)
- Gewünschte Wasserflusstemperatur (HAUPT)
- Ist-Temperatur des WW-Tanks (TANK)
- WW=Warmwasserbereitung

Home-Seite 1 :

IFalls die WASSERFLUSSTEMP. ist auf JA eingestellt und RAUMTEMP. ist auf KEIN. eingestellt . Das System besitzt Funktionen, einschließlich der Bodenheizung und der Wasserzubereitung, und die Home-Seite 1 wird angezeigt:

HINWEIS

Alle Bilder des Handbuches werden zu Verdeutlichungszwecken benutzt, die eigentlichen Seiten der Anzeige könnten einige Unterschiede vorweisen.

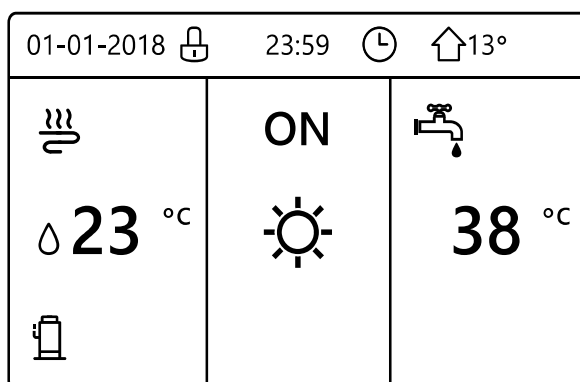







Home-Seite2 :

Falls die WASSERFLUSSTEMP. ist auf KEIN eingestellt und RAUMTEMP. ist auf JA eingestellt . Das System besitzt Funktionen, einschließlich der Bodenheizung und der Warmwasserzubereitung, und die Home-Seite 2 wird angezeigt:

HINWEIS

Die kabelgebundene Fernbedienung sollte im Raum mit der Fußbodenheizung installiert sein, um die Raumtemperatur zu prüfen.

01-01-2018 	23:59 	 13°
 23,5 °C 	ON 	 38 °C

Home-Seite3 :

Falls der WW-MODUS auf KEIN gesetzt ist, und falls "WASSERFLUSSTEMP." ist auf JA eingestellt, "RAUM-TEMP." ist auf JA gesetzt, Es wird eine Hauptseite und eine zusätzliche Seite angezeigt. Das System besitzt Funktionen zur Bodenheizung und Raumheizung für die Lüfterspule, Home-Seite 3 wird angezeigt:

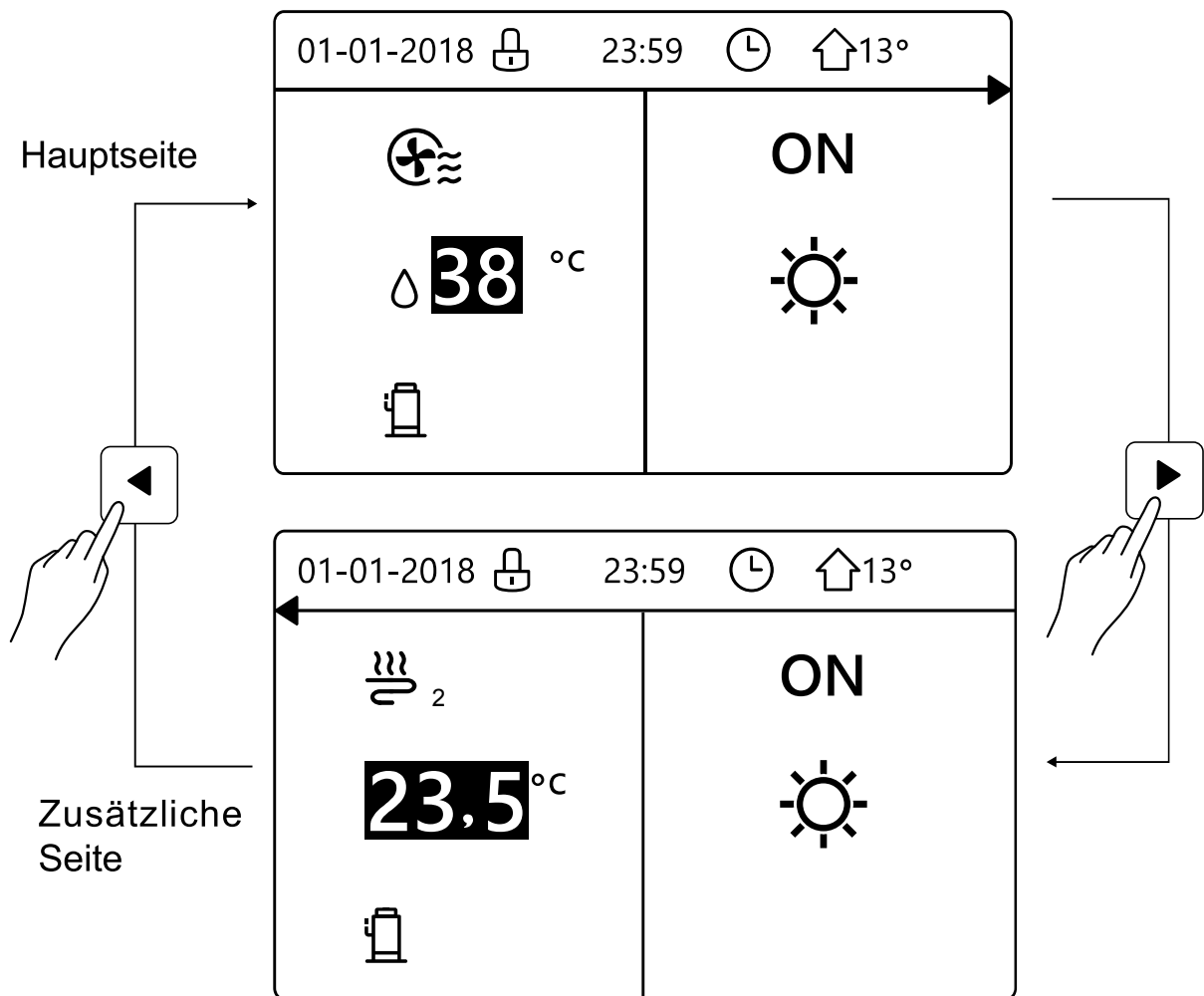

Home-Seite4 :

Falls der RAUMTHERMOSTAT auf DOPPELZONE gesetzt ist oder DOPPELZONE auf JA. Es wird eine Hauptseite und eine zusätzliche Seite angezeigt. Das System beinhaltet auch Funktionen zur Bodenkühlung, Raumkühlung für die Lüfterspule und Warmwasserbereitung, die Home-Seite 4 wird angezeigt:

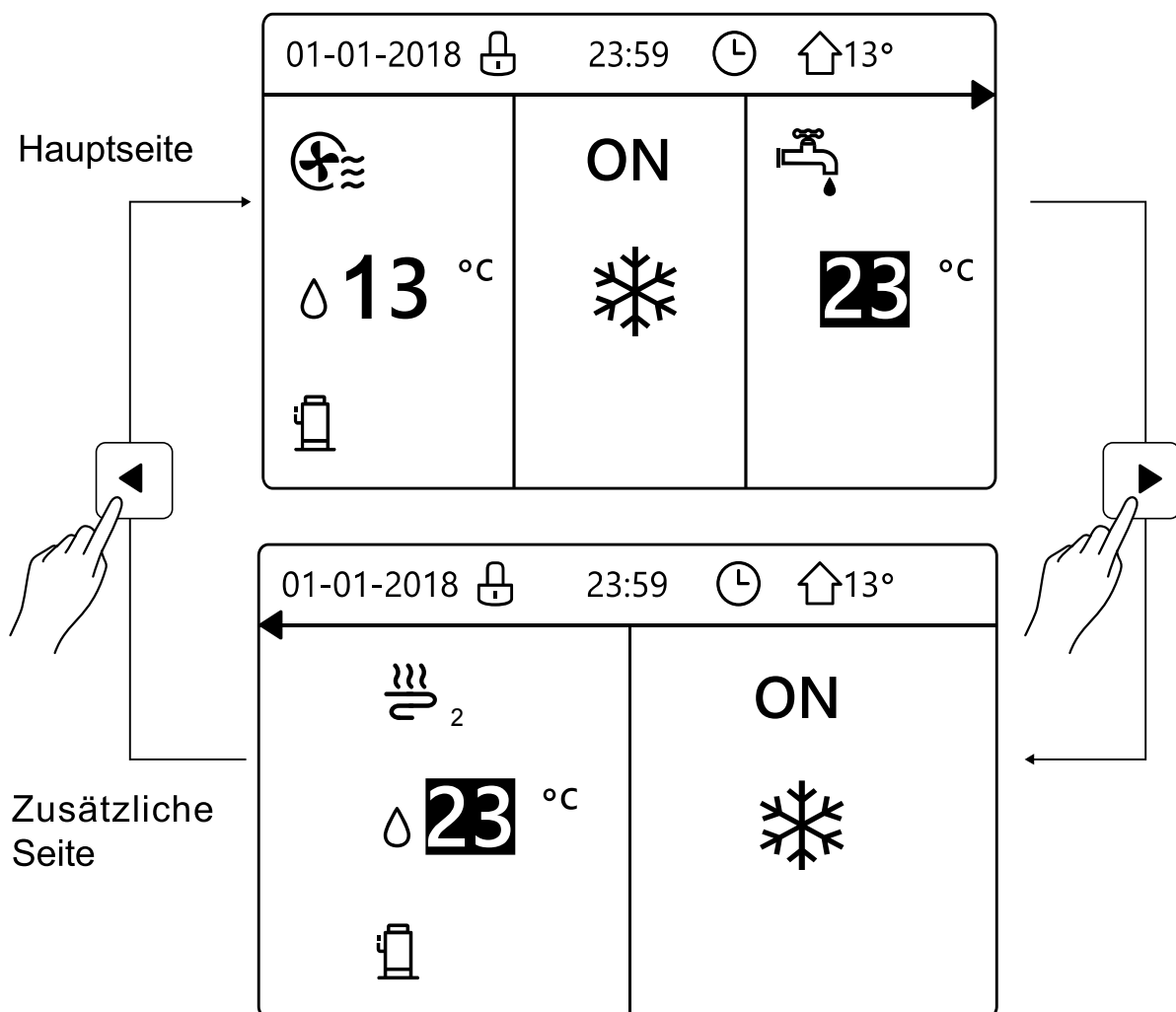



4 MENÜSTRUKTUR



4.1 Über die Menüstruktur

Sie können die Menüstruktur benutzen, um die Einstellungen, die NICHT für die tägliche Nutzung gedacht sind, zu lesen und anzupassen. Die Ansichten und die Handlungen in der Menüstruktur sind beschrieben, wo anwendbar.

4.2 Menüstruktur aufrufen

Aus der Home-Seite drücken Sie „“. Ergebnis: die Menüstruktur wird angezeigt:

MENÜ	1/2
BETRIEBSMODUS	
SOLLTEMPERATUR	
WARMWASSERBEREIT. (WW)	
ZEITPLAN	
OPTIONEN	
KINDERSICH	
 ENTER	

MENÜ	2/2
SERVICE-INFOS	
BETRIEBSPARAMETER	
FÜR TECHNIKER	
WLAN EINSTELLUNG	
 ENTER	

4.3 In der Menüstruktur navigieren



Benutzen Sie "▼", "▲" zum Scrollen.

5 GRUNDBEDIENUNG

5.1 Bildschirm Entsper.

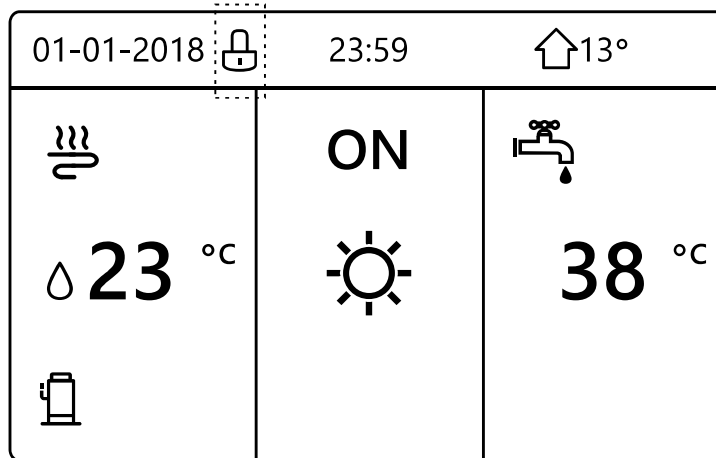
Falls das Icon  auf dem Bildschirm sind, ist der Kontroller blockiert. Die folgende Seite wird angezeigt:



Drücken Sie eine beliebige Taste und das Icon  wird blinken. Drücken Sie die „“ Taste lange. Das Icon  wird verschwinden, die Schnittstelle kann gesteuert werden.

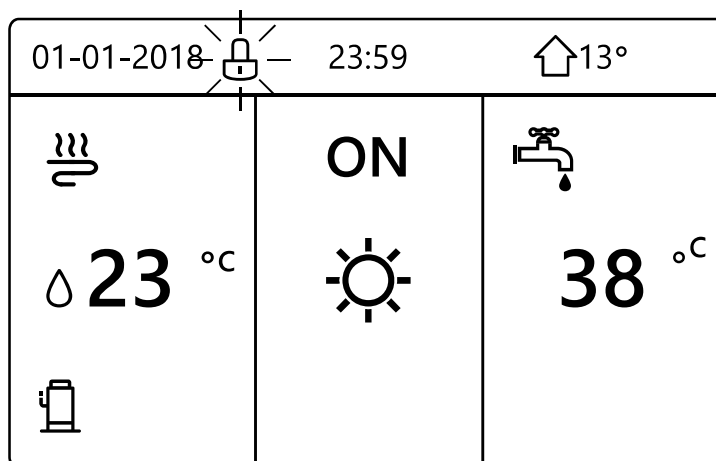

Die Schnittstelle wird gesperrt, falls eine längere Zeit keine Handlung unternommen wird (ungefähr 120 Sekunden) Falls die Schnittstelle entsperrt ist, drücken Sie lange „“, wird die Schnittstelle blockiert.

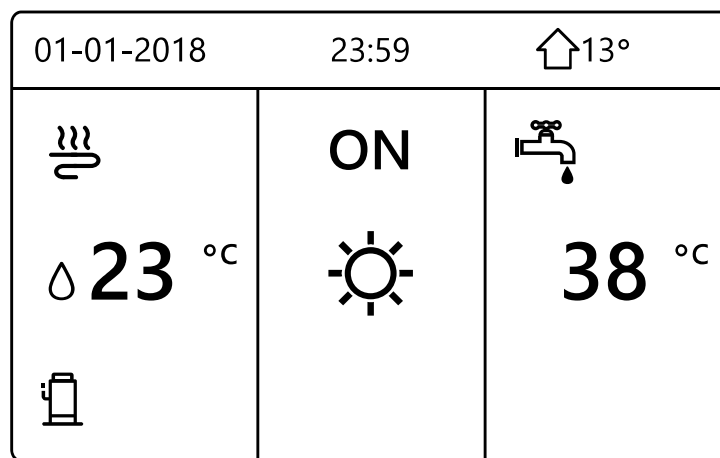

Drücken
Sie lange
UNLOCK



Drücken
Sie lange
UNLOCK

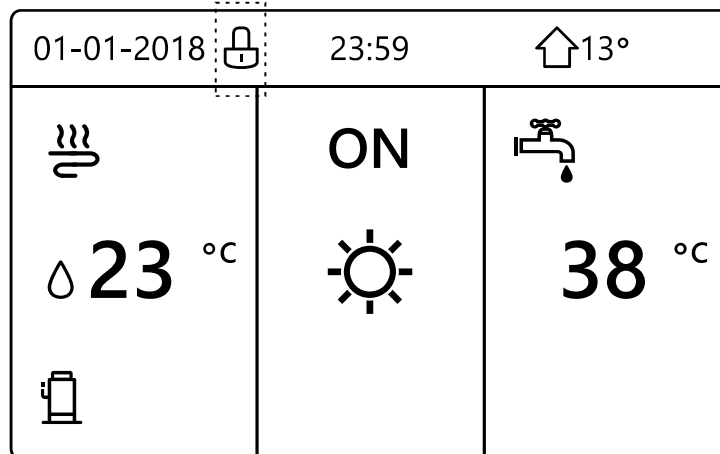

5.2 Steuerung AN/AUS

Benutzen Sie die Schnittstelle, um die Einheit für die Raum-Heizung oder -Kühlung ein- oder auszuschalten.

- Das AN/AUS der Einheit kann durch die Schnittstelle gesteuert werden, falls RAUMTHERMOSTAT auf KEIN ist (siehe „EINSTELLUNG RAUMTHERMOSTAT“ im „Installations- und Betriebsanleitung“ (Getrenntes Innengerät M-thermal))

Drücken Sie "◀", "▲" auf der Home-Seite wird der schwarze Cursor angezeigt:

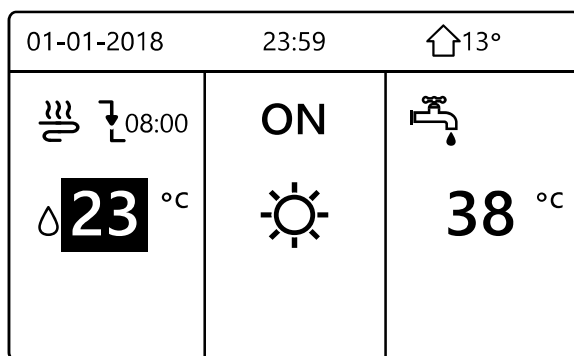

1) Wenn der Cursor auf der Temperatur des Raum-Betriebsmodus ist (einschließlich des Heizmodus ❄️, Kühlmodus ☀️ und Auto-Modus (A)), drücken Sie die "⏻"-Taste, um die Raum-Heizung oder -Kühlung ein-/auszuschalten.

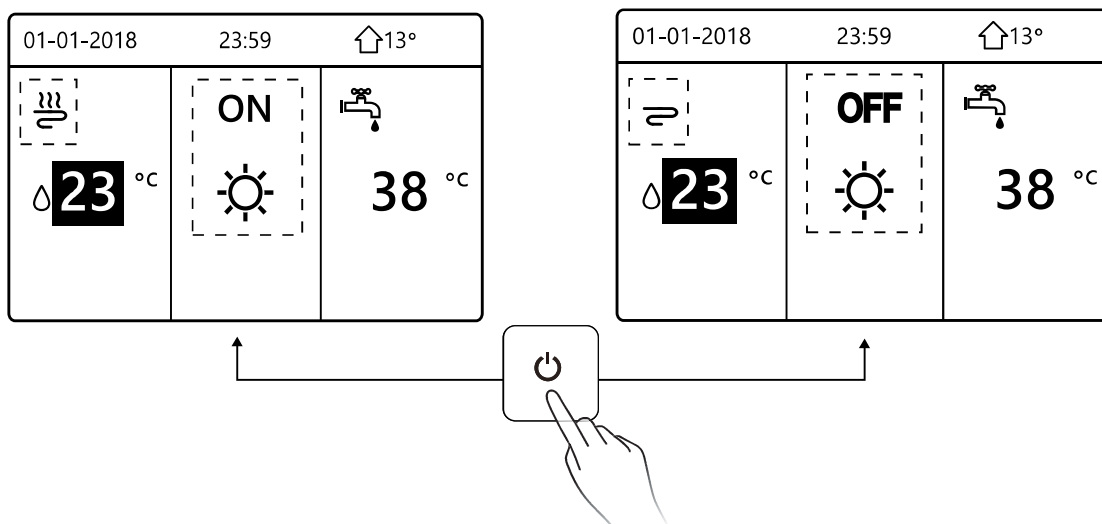

Falls der WW-TYP auf KEIN gesetzt ist, werden folgende Seiten Folgendes anzeigen:

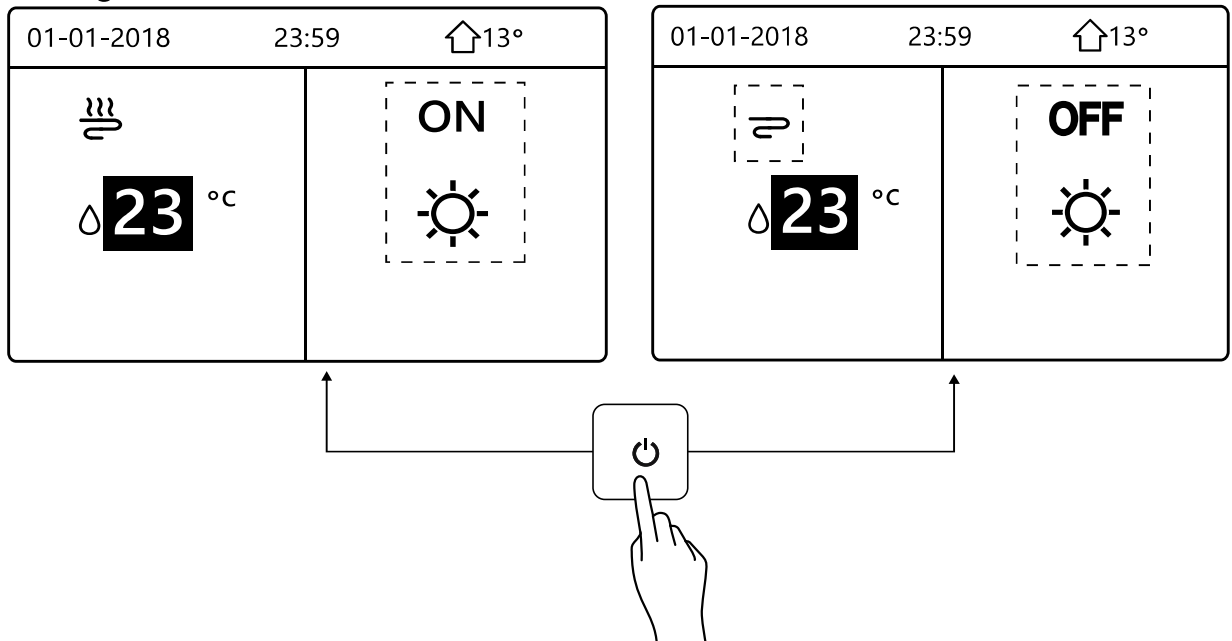

Falls der TEMP.-TYP auf RAUM-TEMP. gesetzt ist, werden folgende Seiten Folgendes anzeigen:

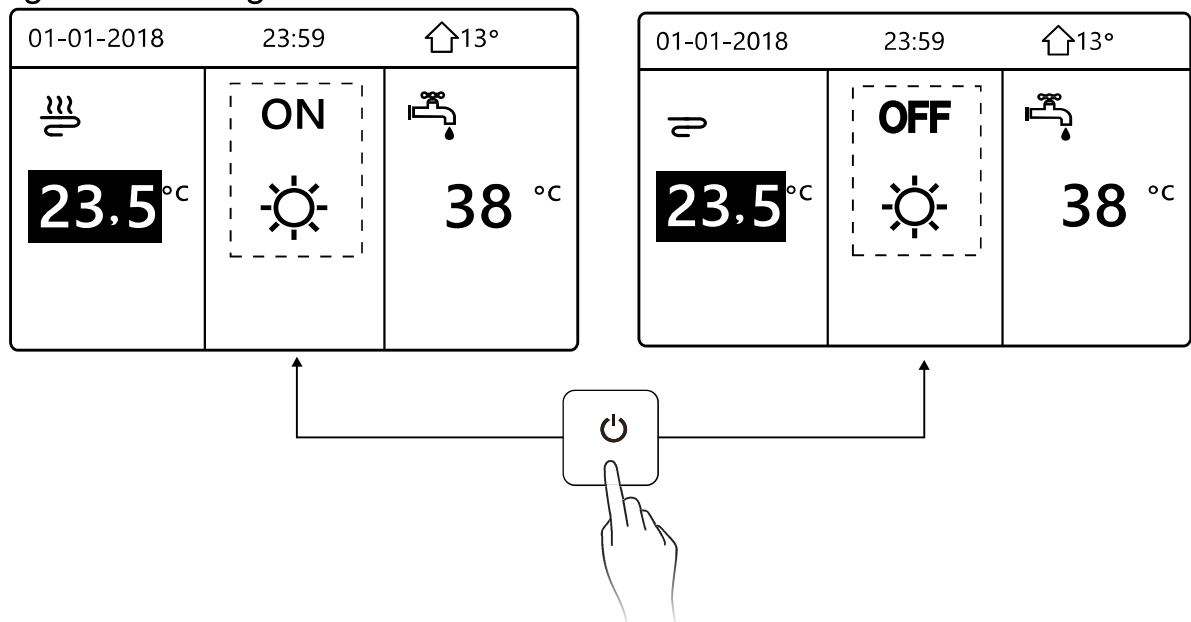

Benutzen Sie den Raumthermostat, um die Einheit für die Raum-Heizung oder -Kühlung ein- oder auszuschalten.

① Der Raumthermostat ist auf KEIN GESETZT (siehe „EINSTELLUNGEN DES RAUMTHERMOSTATS“ in der „Installations- und Betriebsanleitung (Getrenntes Innengerät M-thermal)“). Die Einheit der Raumheizung oder -kühlung wird vom Raumthermostat ein- oder ausgeschaltet, Drücken Sie

☰ auf der Schnittstelle, und Folgendes wird angezeigt:

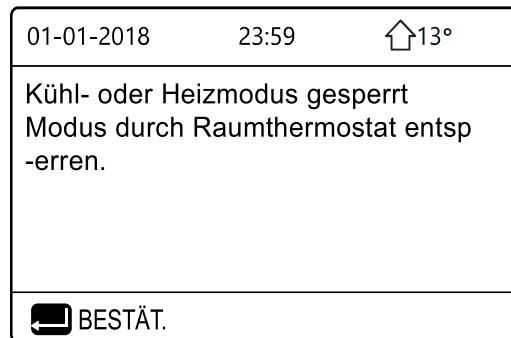

② Der Raumthermostat ist auf DOPPELZONE GESETZT (siehe „EINSTELLUNG RAUMTHERMOSTAT“ in der „Installations- und Betriebsanleitung (Getrenntes Innengerät M-thermal)“). Der Raumthermostat oder Lüfterspule ist ausgeschaltet, der Raumthermostat für die Bodenheizung ist eingeschaltet und die Einheit funktioniert, aber das Display ist OFF. Folgende Seite wird angezeigt:

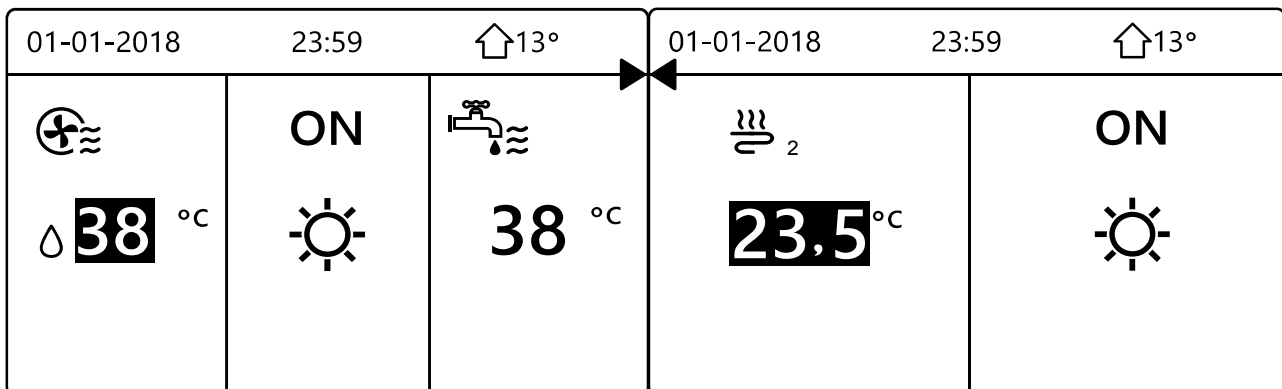

01-01-2018		23:59		🏠 13°		01-01-2018		23:59		🏠 13°	
⊕	OFF	🚰	38 °C	↔	↔	↔	23.5 °C	OFF	☀️		
💧		☀️						☀️			

Benutzen Sie die Schnittstelle, um die Einheit für WW ein- oder auszuschalten. Drücken Sie „▶“, „▼“ auf der Home-Seite wird der schwarze Cursor angezeigt:

01-01-2018		23:59		🏠 13°	
☁️	ON	🚰	38 °C		
💧	☀️				

2) Wenn der Cursor auf der Temperatur im WW-Modus ist. Drücken Sie die „“-Taste, um den WW-Modus ein-/auszuschalten.

Der Raum-Betriebsmodus ist ON, danach werden folgende Seiten angezeigt:

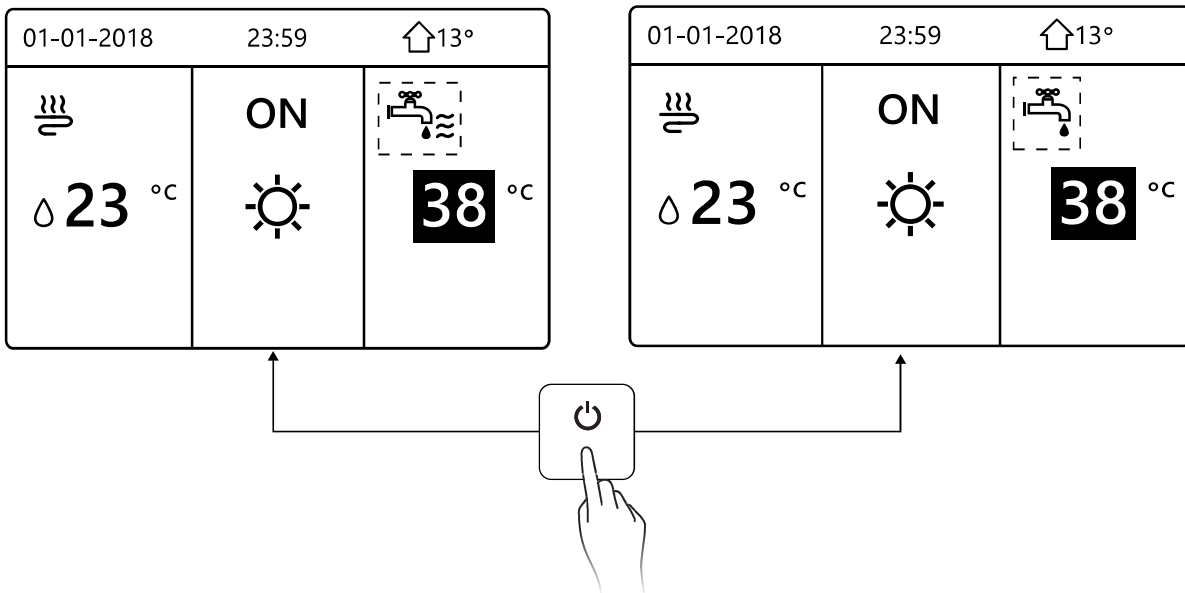

Der Raum-Betriebsmodus ist OFF, danach werden folgende Seiten angezeigt:

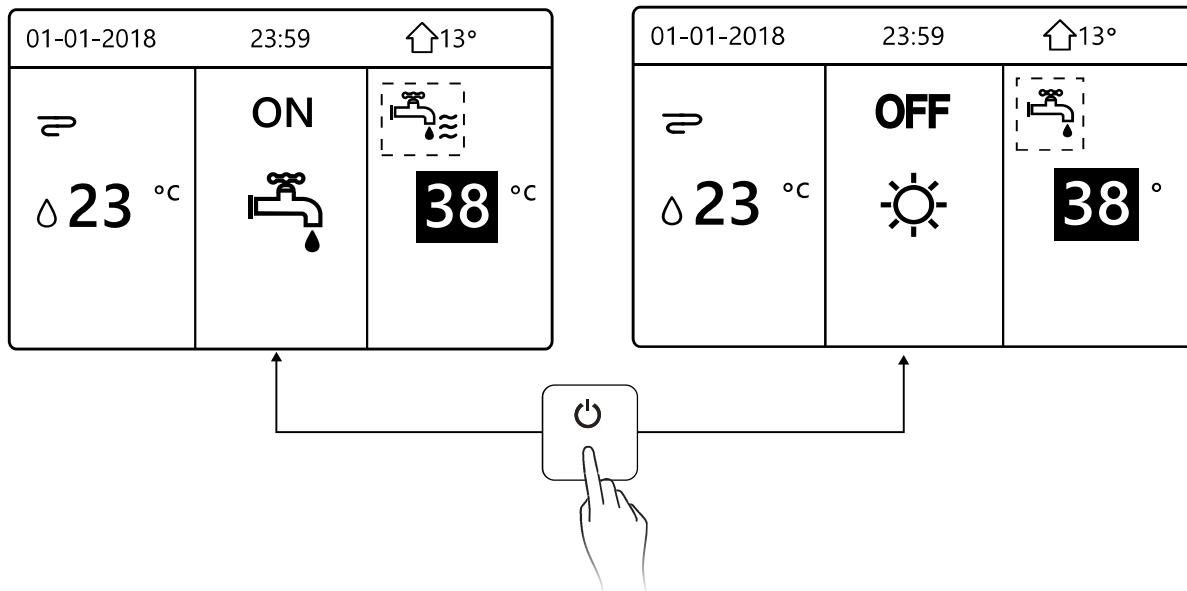



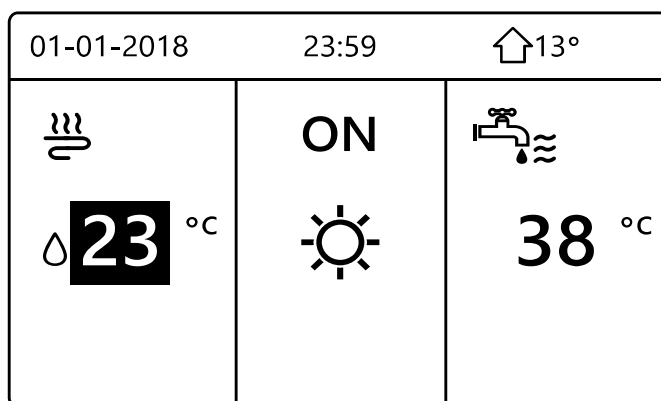

5.3 Temperatur anpassen

Drücken Sie „◀“, „▲“ auf der Home-Seite wird der schwarze Cursor angezeigt:

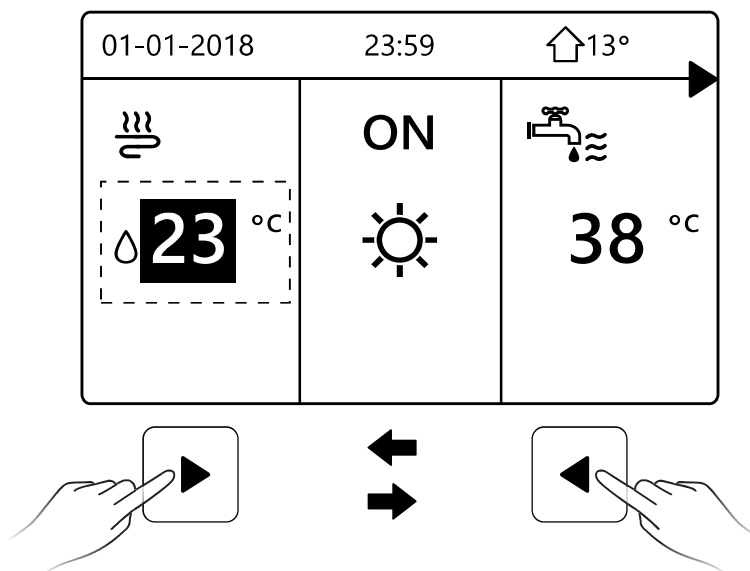



- Falls der Cursor auf der Temperatur ist, benutzen Sie „◀“, „▶“ zum Auswählen und benutzen Sie „▼“, „▲“ um die Temperatur einzustellen.

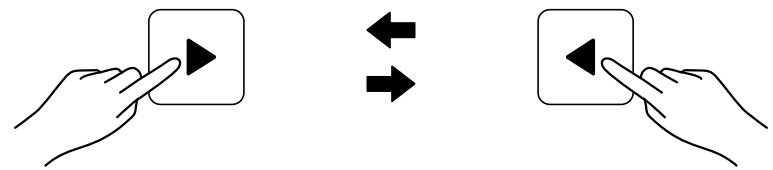

01-01-2018	23:59	↑ 13°
  23 °C	ON 	 38 °C



01-01-2018	23:59	↑ 13°
 23.5 °C	ON 	

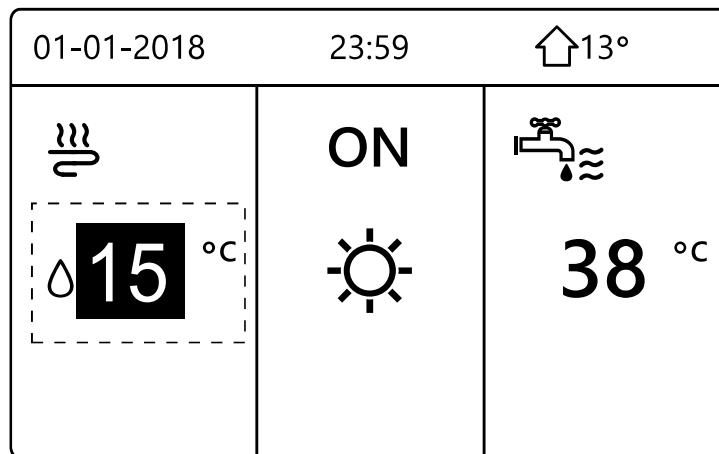
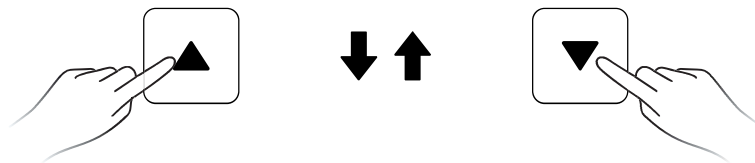
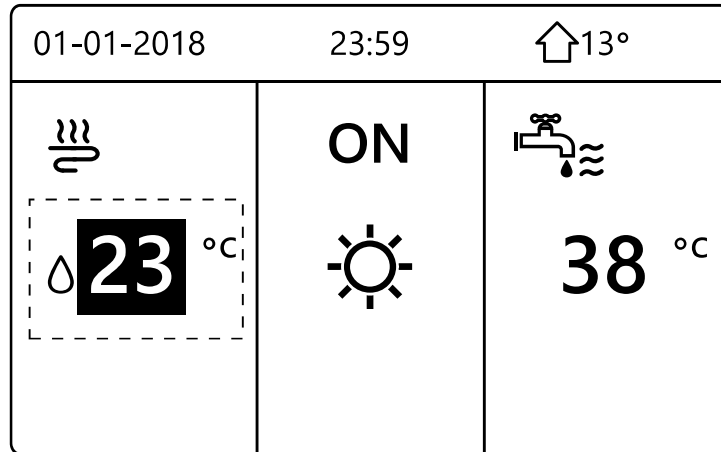

5.4 Raumbetriebsmodus anpassen

- Anpassung des Raumbetriebsmodus durch die Schnittstelle Gehen Sie zu „☐“ > „BETRIEBSMODUS“ . Drücken Sie „↵“, folgendes wird angezeigt:

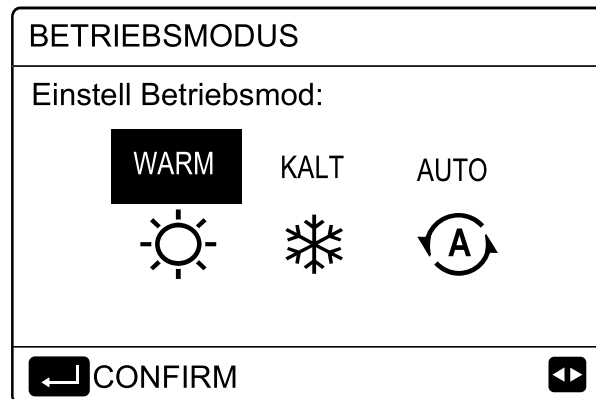



- Es gibt drei Modi, die gewählt sind, einschließlich den HEIZ-, KÜHL- und AUTO-Modus. Benutzen Sie „◀“, „▶“ zum Scrollen, drücken Sie danach „↵“ zum Auswählen.

Auch wenn Sie die ↵-Taste nicht drücken und die Seite verlassen, indem Sie die ⏪-Taste drücken, der Modus wird trotzdem aktiv sein, falls der Cursor im Betriebsmodus bewegt wurde.

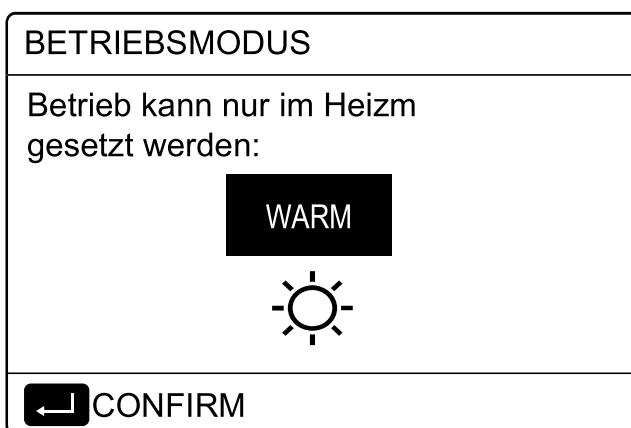
Falls es nur einen HEIZ(KÜHL)-Modus gibt, wird folgende Seite angezeigt:





- Der Betriebsmodus kann nicht verändert werden.

Falls Sie wählen...	Dann ist der Raum-Betriebsmodus ..
 HEAT (HEIZEN)	Immer Heizmodus
 COOL (KÜHLEN)	Immer Kühlmodus
 AUTO	Automatisch von der Software verändert, aufgrund der Außentemperatur (und entsprechend den Montage-Einstellungen für die Innentemperatur) und nimmt die monatlichen Einschränkungen in Betracht. Hinweis: Die automatische Änderung ist nur unter bestimmten Umständen möglich. Siehe „FÜR TECHNIKER“ > „AUTO-MODUS EINSTELLUNG“ in der „Installations- und Betriebsanleitung (Getrenntes Innengerät M-thermal)“.

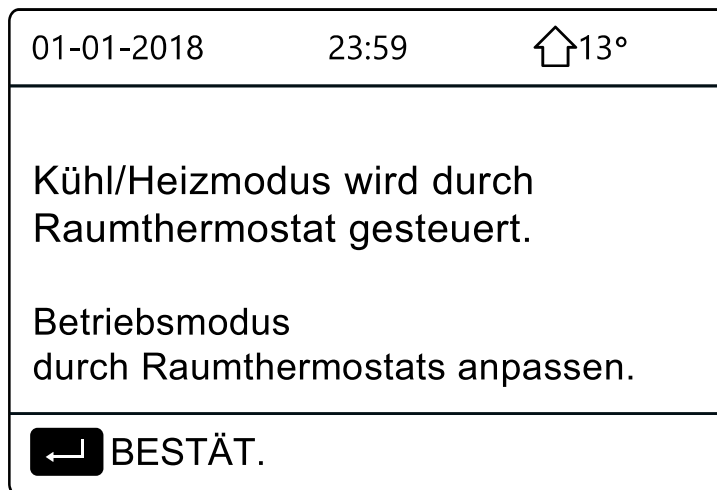
- Passen Sie den Betriebsmodus mit Hilfe des Raumthermostats an, siehe „RAUMTHERMOSTAT“ im „Installations- und Betriebsanleitung (Getrenntes Innengerät M-thermal)“.
Gehen Sie in "  ">"BETRIEBSMODUS", falls Sie eine Taste zum Auswählen oder Anpassen drücken, wird folgende Seite angezeigt:





6 Netzwerk-Konfigurationsanweisungen

- Der kabelgebundene Controller sichert die intelligente Steuerung des eingebauten Moduls, dass das Steuersignal von der APP erhält.
- Bevor Sie den WLAN verbinden, prüfen Sie bitte, ob der Router in Ihrem Umfeld aktiv ist und vergewissern Sie sich, dass der kabelgebundene Controller gut am kabellosen Signal verbunden ist.
- Während des kabellosen Verteilungsprozess, blinkt das LCD-Symbol "  " um anzuzeigen, dass das Netzwerk eingesetzt wird. Nachdem der Prozess abgeschlossen ist, wird das Symbol "  " durchgehend ein sein.

6.1 Einstellungen des kabelgebundenen Controllers

Die Einstellungen des kabelgebundenen Controllers schließen den AP-MODUS und WLAN EINSTELLUNG ZURÜCKSETZEN.

WLAN EINSTELLUNG
AP MODE
WLAN-EINST. WIEDERHERSTELLEN
 ENTER 

- Aktivieren Sie das WLAN über die Schnittstelle. Gehen Sie auf "☰" > "WLAN EINSTELLUNG" > "AP MODUS".

Drücken Sie "↵", folgende Seite wird angezeigt:

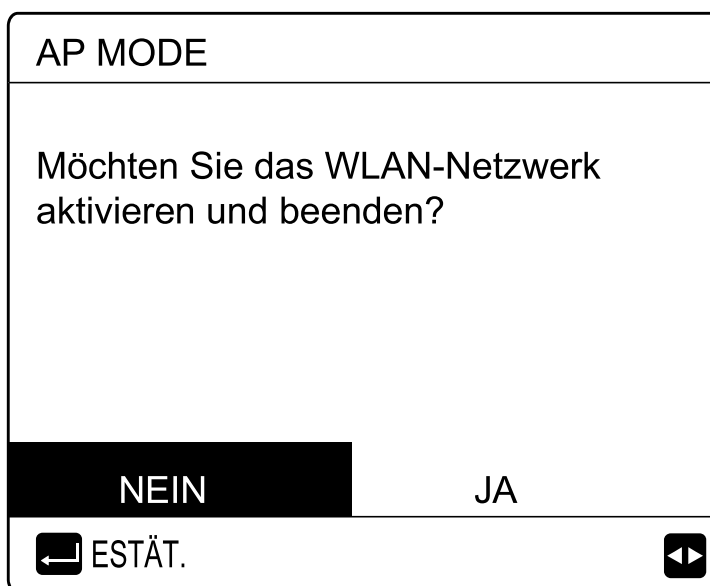

Benutzen Sie "◀", "▶" um auf "JA" zu gehen, drücken Sie "↵", um den AP-Modus auszuwählen. Wählen Sie den AP-Modus entsprechend auf das mobile Gerät und fahren Sie mit den Follow-UP Einstellungen, entsprechend den APP-Anweisungen fort.

VORSICHT

Nachdem Sie den AP-Modus aufrufen, falls es am Mobiltelefon nicht verbunden ist, wird das LCD-Symbol "📶" 10 Minuten lang blinken und danach verschwinden. Falls es am Mobiltelefon verbunden ist, wird das Symbol "📶" durchgehend angezeigt.

- WLAN Einstellung über die Schnittstelle zurücksetzen.
Gehen Sie im "☰" > "WLAN EINSTELLUNG" > "WLAN EINSTELLUNG ZURÜCKSETZEN".

Drücken Sie „←“, folgende Seite wird angezeigt:

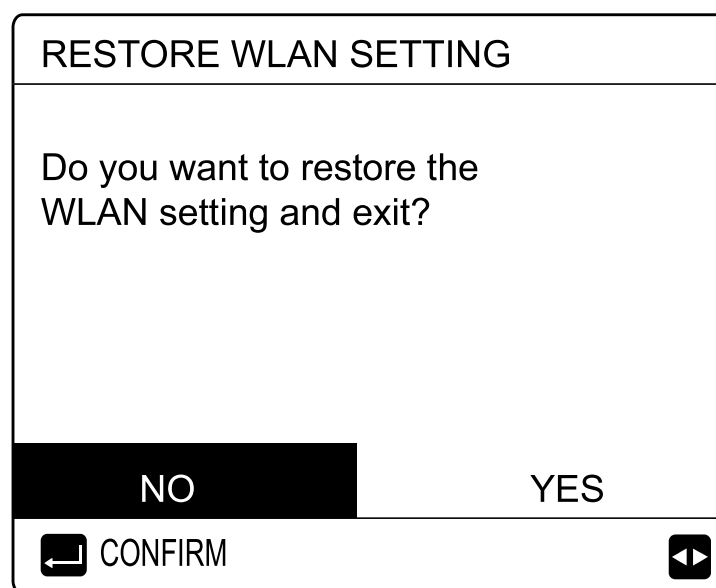

Benutzen Sie "◀", "▶" um auf „JA“ zu gehen, drücken Sie „←“, um die WLAN Einstellungen zurückzusetzen. Beenden Sie die vorhin angegebene Funktion und die kabellose Konfiguration ist zurückgesetzt.

6.2 Einstellung des mobilen Gerätes

Der AP-Modus ist für die kabellose Verteilung auf das mobile Gerät verfügbar.

- Verbindung des AP Modus am WLAN:

6.2.1 APP installieren

- ① Suchen Sie bitte erneut nach "MSma tLife" im APP STORE oder GOOGLE PLAY, um die APP zu installieren.

Diese APP gilt nur für Android 7.0 und IOS7 oder neuere Betriebssysteme.

6.2.2 Anmelden/Registrieren

Bitte geben Sie Ihren Registrierungscode ein. Oder scannen Sie den QR-Code auf der Verpackungsbox des Controllers, falls vorhanden. Und registrieren Sie Ihr Konto gemäß den Anweisungen.

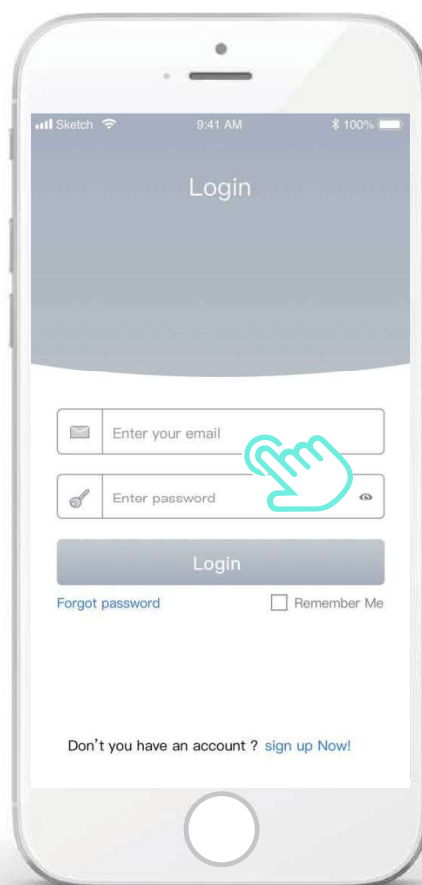
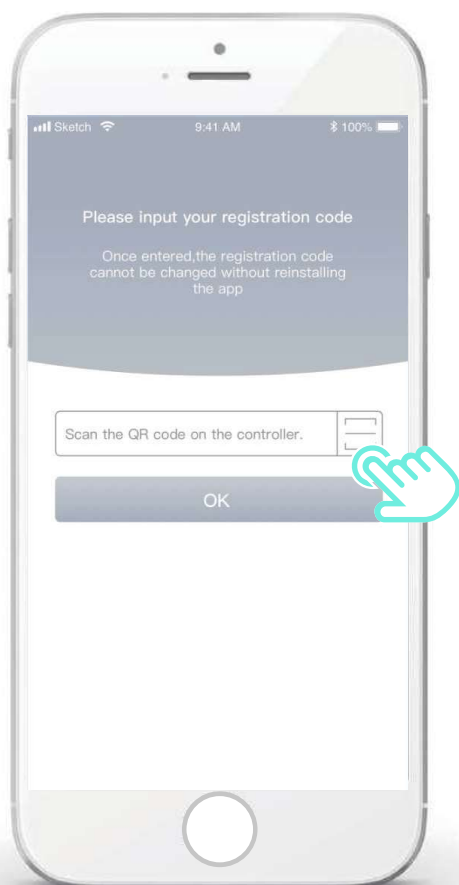

6.2.3 Haushaltsgeräte hinzufügen:

- 1) Fügen Sie Ihr Gerät gemäß den Anweisungen hinzu.

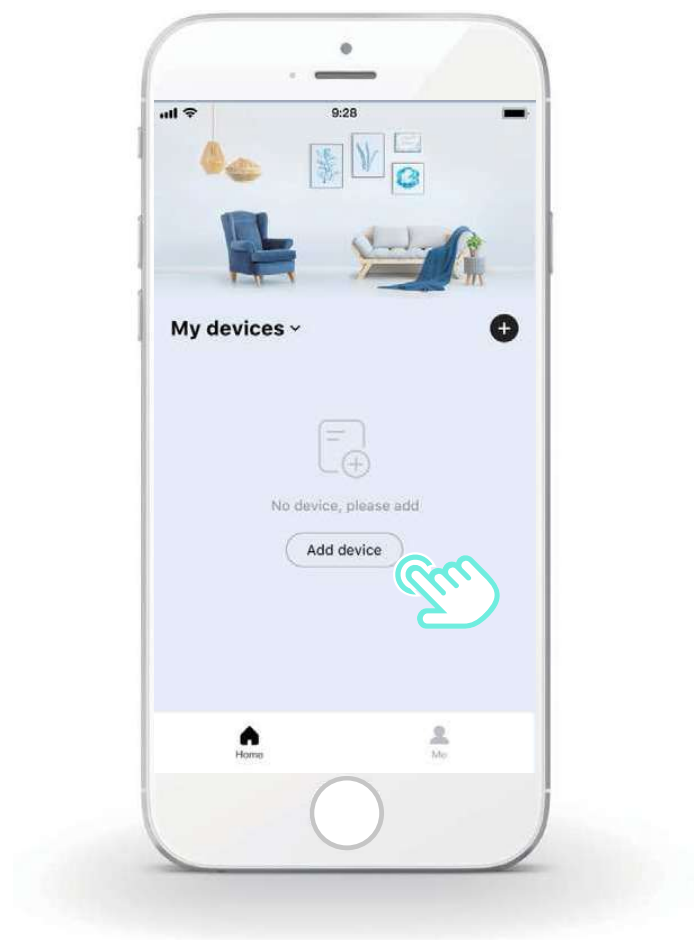

2) Betreiben Sie den kabelgebundenen Controller entsprechend den APP Anweisungen.



3) Warten Sie darauf, dass das Haushaltsgerät verbunden ist, und klicken Sie auf „Complete“.

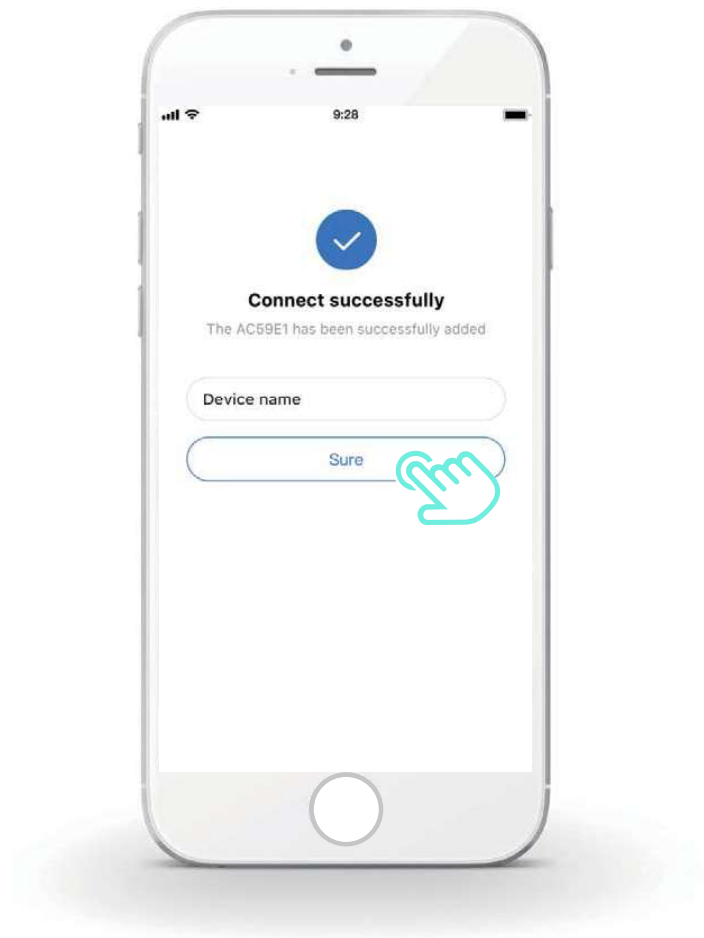

- 4) Nachdem das Haushaltsgerät erfolgreich verbunden wurde, wird das LCD-Symbol “” des kabelgebundenen Controllers durchgehend ein sein, und die Klimaanlage kann über die APP gesteuert werden.
- 5) Falls der Prozess der Verbindung zum Netzwerk erfolglos ist, oder die mobile Verbindung eine Neuverbindung und Ersetzen verlangt, betätigen Sie „WLAN auf Werkseinstellungen zurücksetzen“ auf den kabelgebundenen Controller, und wiederholen Sie den Prozess.

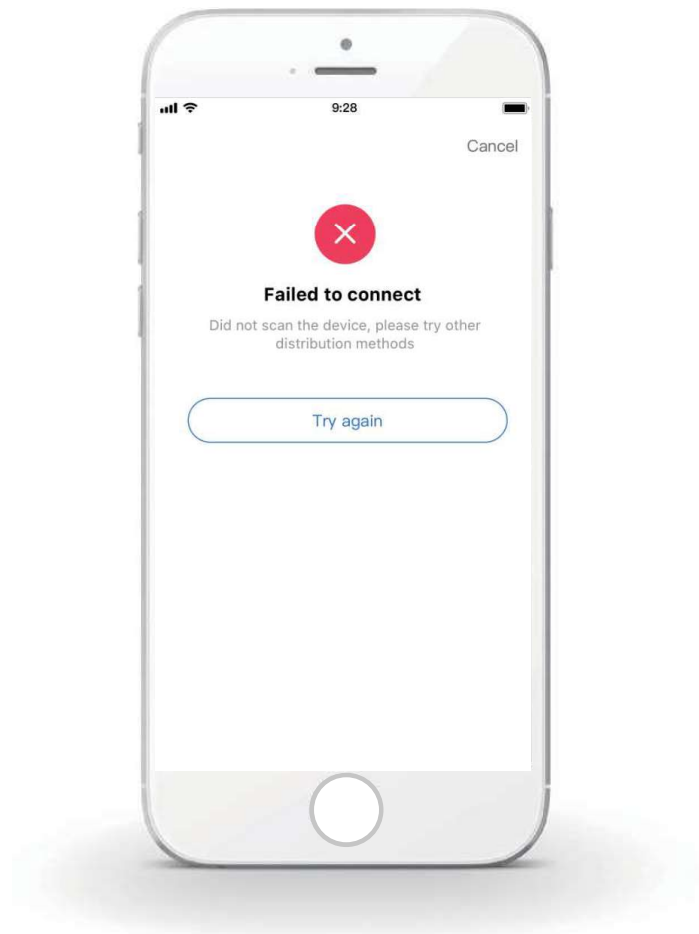



Warnung und Fehlersuche für Netzwerkausfälle

Wenn das Produkt am Netzwerk verbunden ist, vergewissern Sie sich bitte, dass das Telefon so nahe wie möglich am Produkt ist.

Wir unterstützen zur Zeit nur Router mit einem 2,4GHz Band.

Sonderzeichen (Satzzeichen, Leerzeichen usw.) werden im Namen des WLAN nicht empfohlen

Wir empfehlen Ihnen die Verbindung von maximal 10 Geräten an einem einzigen Router, da ansonsten die Haushaltsgeräte durch den schwachen und instabilen Netzwerkempfang beeinflusst werden.

Falls das Passwort auf dem Router oder WLAN Netzwerk verändert wird, löschen Sie alle Einstellungen und Setzen Sie das Gerät zurück.

Der Inhalt der APP kann aufgrund von Aktualisierungen der Version verändert werden, und die aktuelle Betriebsweise wird vorrangig sein.

7. INSTALLATIONSANLEITUNG

7.1 Sicherheitsvorkehrungen

- Lesen Sie die Sicherheitshinweise sorgfältig durch, bevor Sie das Gerät installieren.
- Im Folgenden werden wichtige Sicherheitsfragen aufgeführt, die beachtet werden müssen.
- Beachten Sie, dass es während des Testbetriebs, nach Fertigstellung keine anormalen Phänomene gibt, und übergeben Sie dann das Handbuch dem Benutzer.
- Bedeutung der Markierungen:



WARNUNG

Eine unsachgemäße Handhabung kann zum Tod oder zu schweren Verletzungen führen.



VORSICHT

Eine unsachgemäße Handhabung kann zu Personenschäden oder Sachschäden führen.

WARNUNG

Bitte beauftragen Sie den Händler oder Fachleute mit der Installation des Gerätes.

Die Installation durch andere Personen kann zu fehlerhafter Installation, Stromschlag oder Feuer führen.

Befolgen Sie diese Anleitung genau.

Unsachgemäße Installation kann zu Stromschlag oder Feuer führen.

Die Neuinstallation muss von Fachleuten durchgeführt werden.

Unsachgemäße Installation kann zu Stromschlag oder Feuer führen.

Zerlegen Sie Ihre Klimaanlage nicht nach Belieben.

Eine zufällige Demontage kann zu ungewöhnlichem Betrieb oder Erwärmung führen, was zu einem Brand führen kann.

VORSICHT

Installieren Sie das Gerät nicht an einem Ort, der durch das Austreten von brennbaren Gasen gefährdet ist. Sobald brennbare Gase austreten und um die kabelgebundene Steuerung herum verbleiben, kann ein Brand entstehen.

Die Verdrahtung sollte sich an den verdrahteten Steuerstrom anpassen.

Andernfalls kann es zu Stromausfällen oder Erwärmung kommen, die zu einem Brand führen können.

Die angegebenen Kabel sind in der Verkabelung zu verwenden. Es darf keine äußere Kraft auf die Klemme ausgeübt werden.

Andernfalls können Drahtbruch und Erwärmung auftreten und zu einem Brand führen.

Platzieren Sie die kabelgebundene Fernbedienung nicht in der Nähe der Lampen, um zu vermeiden, dass das Fernsignal der Steuerung gestört wird. (siehe rechte Abbildung)

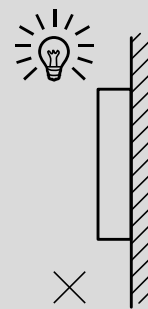

7.2 Andere Vorsichtsmaßnahmen

7.2.1 Einbauort

Installieren Sie das Gerät nicht an einem Ort mit viel Öl, Dampf und Sulfid-Gas.

Andernfalls kann sich das Produkt verformen und ausfallen.

7.2.2 Vorbereitung vor der Installation

1) Überprüfen Sie, ob die folgenden Baugruppen vollständig sind.

Nr.	Name	Anz.	Hinweise
1	Kabelgebundene Fernbedienung	1	_____
2	Kreuzrundkopf-Holzschraube	3	Für die Wandmontage
3	Kreuzrundkopf-Montageschraube	2	Zur Montage am elektrischen Schaltkasten
4	Installations- und Betriebsanleitung	1	_____
5	Kunststoffschraube	2	Dieses Zubehör wird verwendet, wenn die zentrale Steuerung im Schaltschrank installiert wird.
6	Kunststoff-Dübel	3	Für die Wandmontage

7.2.3 Hinweis zur Installation der kabelgebundenen Steuerung:

- 1) Dieses Installationshandbuch enthält Informationen über die Vorgehensweise bei der Installation der Kabelfernbedienung. Informationen zur Verbindung zwischen kabelgebundener Fernbedienung und Innengerät finden Sie in der Installationsanleitung für das Innengerät.
- 2) Der Stromkreis der kabelgebundenen Fernbedienung ist ein Niederspannungskreis. Schließen Sie es niemals an einen 220V/380V-Standardkreis an oder stecken Sie es nie im gleichen Kabelrohr mit dem Stromkreis.
- 3) Das abgeschirmte Kabel muss stabil mit der Erde verbunden sein, da sonst die Übertragung ausfallen kann.
- 4) Versuchen Sie nicht, das geschirmte Kabel durch Abschneiden zu verlängern, falls erforderlich, verwenden Sie die Klemmleiste für den Anschluss.
- 5) Verwenden Sie nach dem Anschluss Megger, um die Isolationsprüfung für die Signalleitung durchführen zu lassen.

7.3 Installationsverfahren und Anpassung der Einstellung der kabelgebundenen Steuerung

7.3.1 Strukturgrößenwert

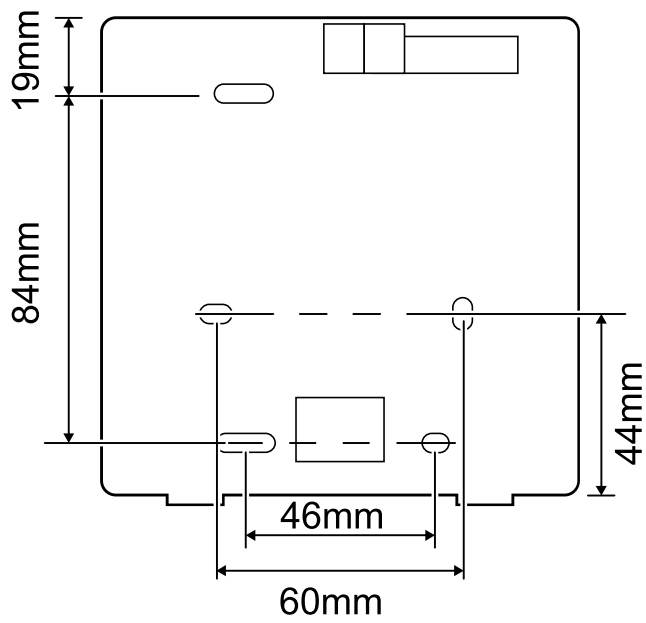
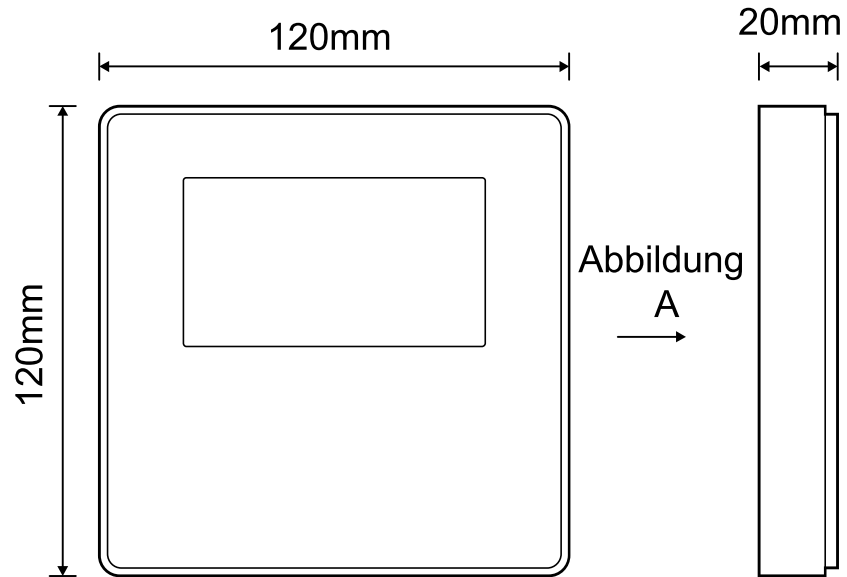

7.3.2 Verkabelung

Eingangsspannung (A/B)	13,5 VAC
Kabelquerschnitt	0,75 mm ²

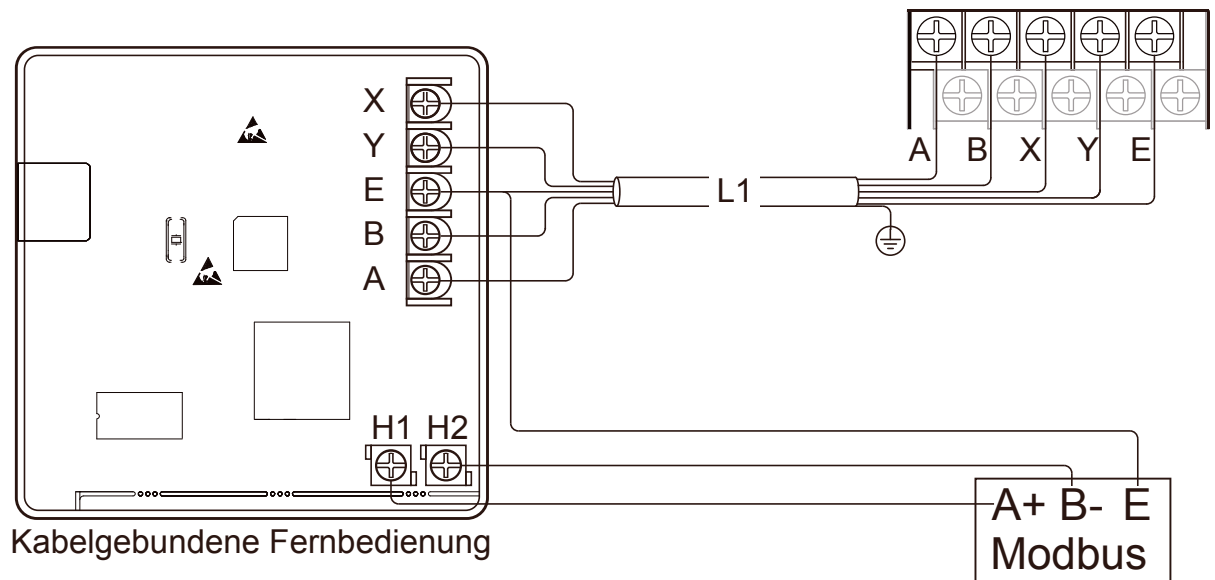

7.3.3 Montage der Rückwand

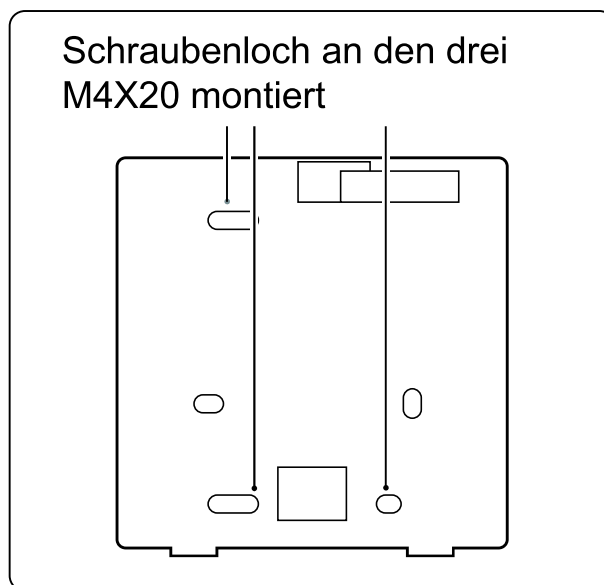
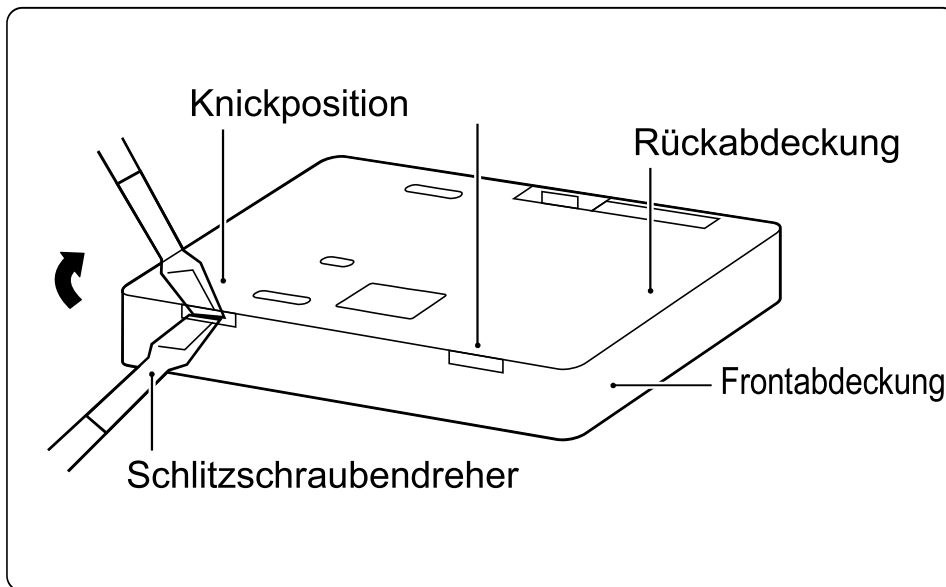

Schraubenloch an den drei
M4X20 montiert

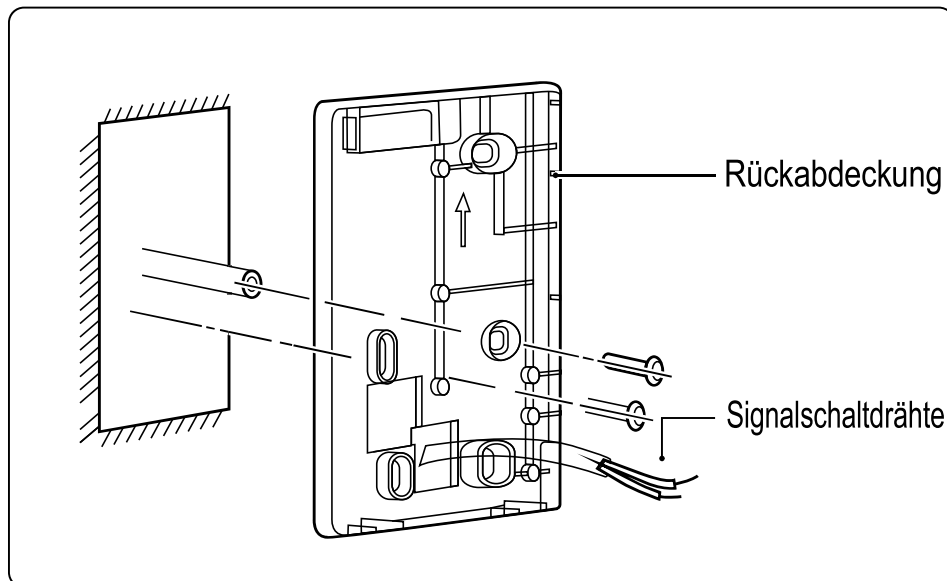
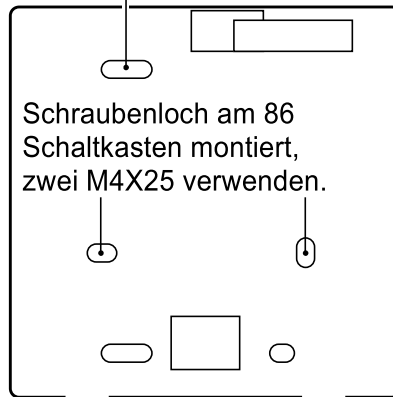

- 1) Verwenden Sie einen geraden Schraubendreher, um in die Knickstellung im unteren Teil der kabelgebundenen Steuerung einzuführen, und drehen Sie den Schraubendreher, um die hintere Abdeckung abzunehmen. (Achten Sie auf die Drehrichtung, da sonst die Rückseite beschädigt wird!)
- 2) Verwenden Sie drei M4X20 Schrauben, um die Rückwand direkt an der Wand zu befestigen.
- 3) Montieren Sie die Rückabdeckung mit zwei M4X25 Schrauben am 86er Elektrokasten und verwenden Sie eine M4X20 Schraube zur Befestigung an der Wand.
- 4) Stellen Sie die Länge von zwei Kunststoffschraubleisten im Zubehör als Standardlänge von der Elektrokastenschraubstange bis zur Wand ein. Achten Sie bei der Montage der Schraubleiste an der Wand darauf, dass sie so flach wie die Wand ist.
- 5) Befestigen Sie die untere Abdeckung der kabelgebundenen Fernbedienung mit Kreuzschlitzschrauben an der Wand durch die Schraubleiste. Vergewissern Sie sich, dass sich die untere Abdeckung der kabelgebundenen Fernbedienung nach der Installation auf gleicher Höhe befindet, und installieren Sie die kabelgebundene Fernbedienung dann wieder auf der unteren Abdeckung.
- 6) Eine übermäßige Befestigung der Schraube führt zu einer Verformung der Rückabdeckung.

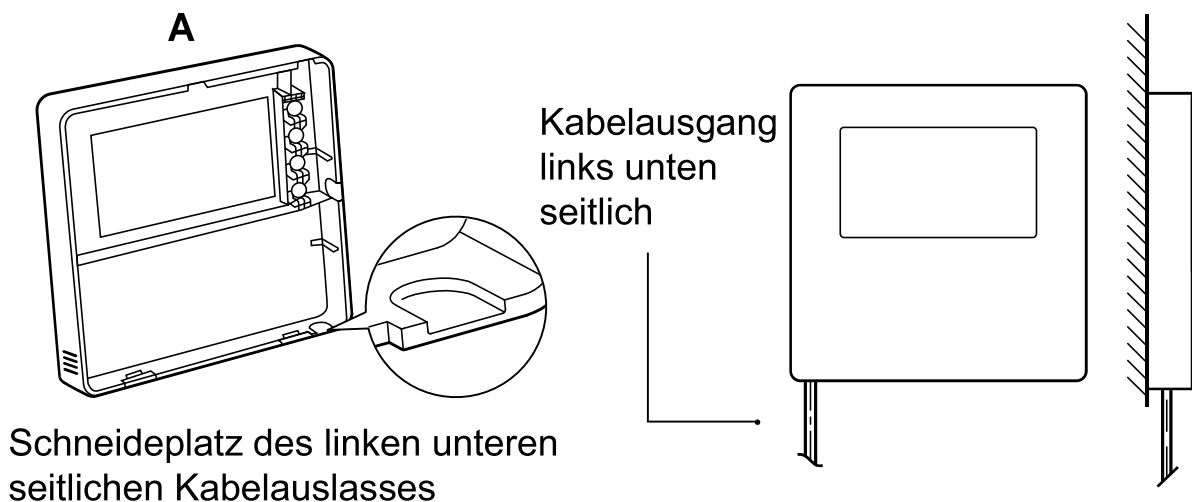

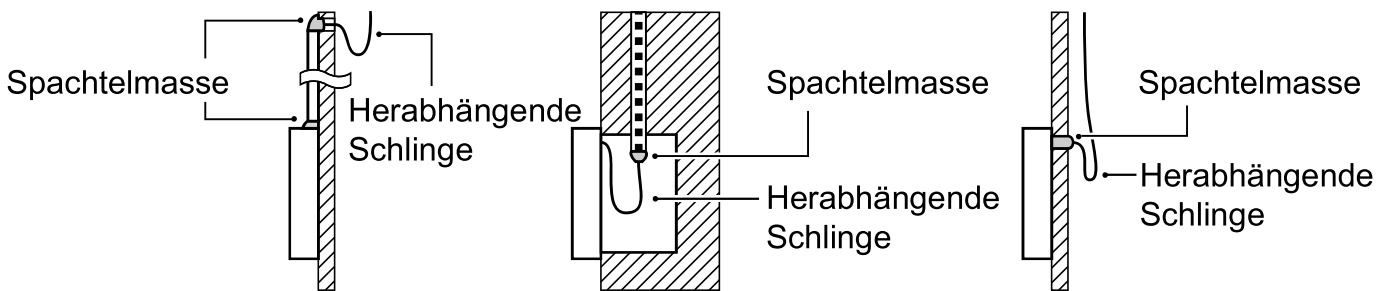
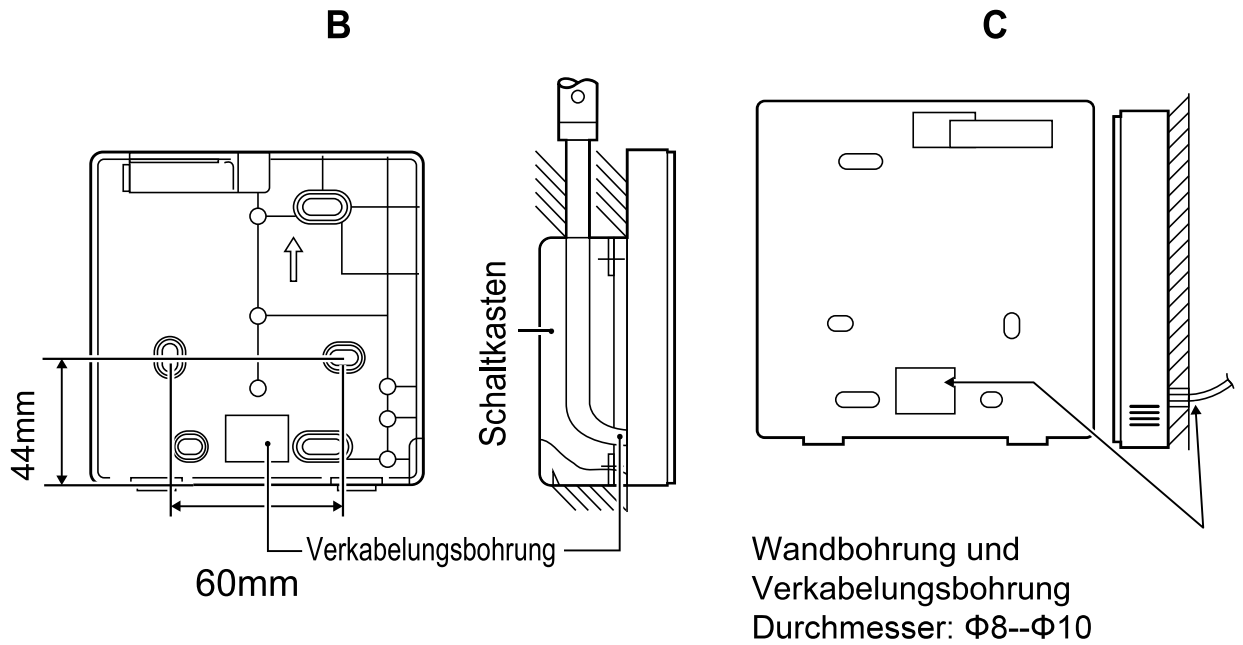

Vermeiden Sie, dass Wasser in die kabelgebundene Fernbedienung eindringt, verwenden Sie eine herabhängende Schlinge und Spachtelmasse, um die Kabelstecker bei der Kabelinstallation abzudichten.

7.4 Montage der Frontabdeckung

Nach dem Anpassen der Frontabdeckung schließen Sie sie; klemmen Sie das Kommunikationskabel während der Installation nicht ein.

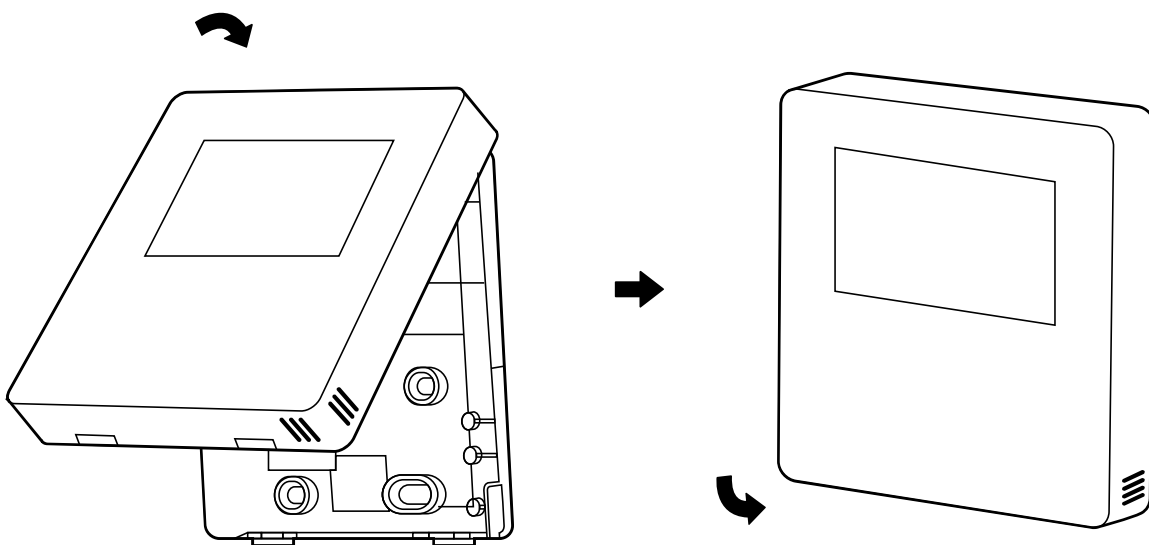

Der Sensor kann nicht durch Feuchtigkeit beeinflusst werden.

Montieren Sie die hintere Abdeckung richtig und schließen Sie die vordere Abdeckung und die hintere Abdeckung fest, da sonst die vordere Abdeckung herunterfällt.

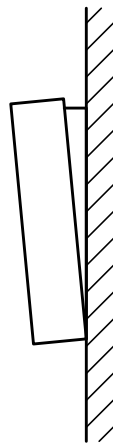
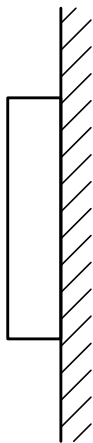

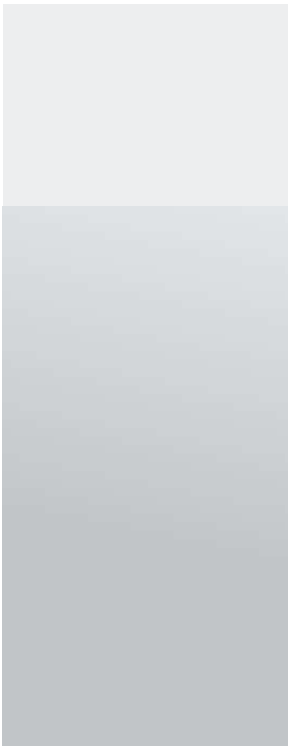

Solarbayer GmbH
Am Dörrenhof 22,
DE 85131 Pollenfeld/Preith
www.solarbayer.de