

AC200MAX

Portable Power Station

User Manual V2.0

Please Read This Manual Before Use And Follow Its Guidance.
Keep This Manual For Future Reference.



AC200MAX

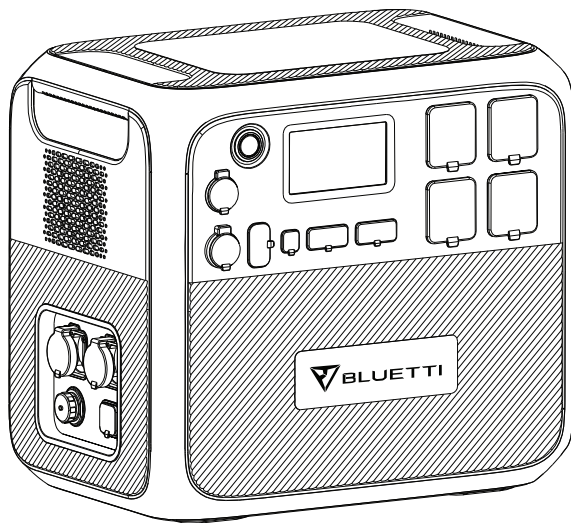

Thank You!

Thank you for making BLUETTI a part of your family.

From the very beginning, BLUETTI has tried to stay true to a sustainable future through green energy storage solutions for both indoor and outdoor use while delivering an exceptional eco-friendly experience for our homes and our world. That's why BLUETTI makes its presence in 70+ countries and is trusted by millions of customers across the globe.



CONTENTS

1. Before You Begin	05
2. Safety Instructions	06
2.1 General Safety.....	06
2.2 Maintenance.....	07
2.3 Handling & Storage.....	07
3. What' s In The Box	08
3.1 Standard Packaging.....	08
4. Product Overview	10
4.1 Diagram.....	10
4.2 Specifications.....	11
5. Operation	13
5.1 Powering On/Off.....	13
5.2 LCD Screen.....	14
5.3 Charging.....	16
5.4 Discharging.....	18
5.5 Capacity expansion.....	19
5.6 BLUETTI APP.....	20
6. Appendix	21
6.1 FAQs (Frequently Asked Questions).....	21
6.2 Technical Support.....	22

1. Before You Begin

The information contained herein is subject to change without notice.

For the latest version, please visit <https://www.bluettipower.com/pages/user-guides>

- The user manual contains instructions and notes on the operation and use of this unit.
- BLUETTI recommends that you use genuine accessories from BLUETTI whenever possible for your safety and for optimum compatibility.
- BLUETTI shall not be responsible for any damage or expense that might result from the use of parts other than genuine parts from the BLUETTI.
- For your safety and benefit, please read carefully before using and keep it handy for future reference.

2. Safety Instructions

2.1 General Safety

BLUETTI products are developed to be safe and reliable. Please read this guide for important safety information about your device. The guide is intended to help you be more comfortable and productive while using this device. Failure to follow these guidelines for proper setup, use, and care for your device may cause damage to this unit and injury to yourself or others.

SAVE THESE INSTRUCTIONS!

- Always operate or store the unit in accordance with specified temperature range.
- DO NOT expose the unit to fire, liquids, sweat, dirt or other contaminants, as these may cause the battery to explode or leak flammable liquid or gas.
- DO NOT place the unit on an unstable or tilted surface.
- Make sure the place where you are using the unit is well ventilated and spacious.
- DO NOT touch the unit, cord, plug or other electrical components with wet hands.
- Keep away from children and pets.
- DO NOT modify, attempt to insert foreign objects into the battery, or immerse or expose it to water or other liquids. Batteries may explode if damaged.
- Battery fluid is corrosive and may be toxic. If a battery leaks, keep the leaked fluid away from touching your skin, eyes, clothes, or other surfaces. Immediately flush the affected areas with water, and seek medical help.
- DO NOT ignore those warning indicators on components or products made by manufacturers.
- DO NOT dismantle, cut, crush, puncture, or otherwise damage the unit in any way.
- DO NOT insert foreign objects into the fan, vents, ports, or other openings.
- NEVER use a damaged battery or component. Improper use or misuse of damaged batteries or components may cause damage to your device or injury to yourself as a result of battery fluid leakage, fire, overheating, or explosion.
- Use approved battery and accessories ONLY. Improper use, or use of unapproved or incompatible batteries or components may result in a risk of fire, explosion, or other hazards, and may invalidate the unit' s official regional or regulatory approvals and your product warranty.

- Turn off the unit IMMEDIATELY in case of malfunction, and contact BLUETTI support if this manual cannot explain the malfunction adequately to you.
- Use ONLY a dry powder fire extinguisher in case of fire.
- DO NOT attempt to modify, replace the internal battery or any other components of the unit by anyone other than qualified personnel. If necessary, take it to an authorized service center as incorrect reassembly may result in a risk of fire or electric shock.

SAVE THESE INSTRUCTIONS!

2.2 Maintenance

- When not using the unit for extended periods of time, power it off and remove all electrical connections.
- Charge the unit to 80% SOC every 3 months for best battery life.
- Clean the unit with a dry cloth gently and carefully.

2.3 Handling and Storage

- Use mechanical assistance as needed (e.g. trolleys and adjustable height workbenches).
- Keep the unit in a dry and cool place.
- DO NOT place the unit on its side or upside down.
- DO NOT stack anything on top of the unit either in storage or in use.
- Recommended storage temperature: 0°C-40°C/32°F-104°F.
- BLUETTI Power Stations are NOT permitted to be carried on board as checked or carry-on baggage.
- Dispose of the unit and related accessories in accordance with local laws, regulations and other provisions.

Travel Notice:

Do Not bring this product on flights. It is forbidden to carry lithium batteries and equipment with a capacity more than 160Wh on airplane due to the regulation.

3. What's In The Box

3.1 Standard Packaging

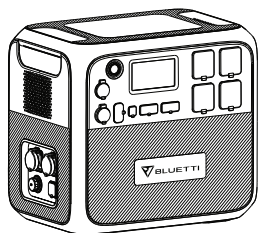

① AC200MAX Power Station

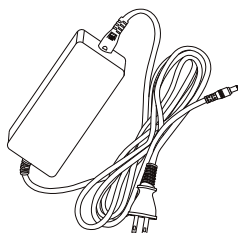

② AC Adapter



③ Solar Charging Cable



④ Car Charging Cable



⑤ Multifunctional DC Charging Cable

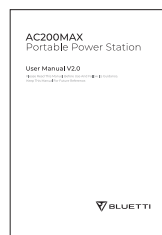

⑥ User Manual



⑦ Warranty Card



⑧ Certificate

Below accessories are not included in standard packaging and can be purchased separately at <https://www.bluettpower.com/>



⑨ 12V/30A RV Cable



⑩ Lead-acid Battery Charging Cable



⑪ DC7909 F-XT90 Cable

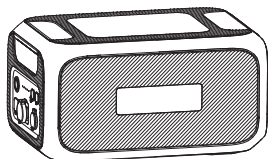

⑫ B230 Expansion Battery

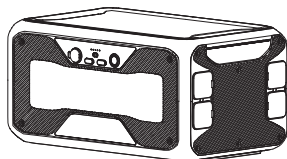

⑬ B300 Expansion Battery

* **AC Adapter:** 70.9in/180cm (EU); 59.1in/150cm(UK).

Solar Charging Cable: 19.7in/50cm. MC4-XT90.

Car Charging Cable: 19.7in/50cm. Cigarette Lighter Port-XT90.

Multifunctional DC Charging Cable: 39.4in/100cm. XT90-Aviation.

12V/30A RV Cable: Aviation-XT60, 59.1in/150cm; XT60-SPC45, 19.7in/50cm.

Lead-acid Battery Charging Cable: 19.7in/50cm. XT90-Clamp.

DC7909 F-XT90 Cable: 5.5in/14cm.

B230 Expansion Battery: 2,048Wh, LiFePO₄ battery cells.

B300 Expansion Battery: 3,072Wh, LiFePO₄ battery cells

Note: All measurements are for reference only.

Package details are subject to change without prior notice.

4. Product Overview

4.1 Diagram

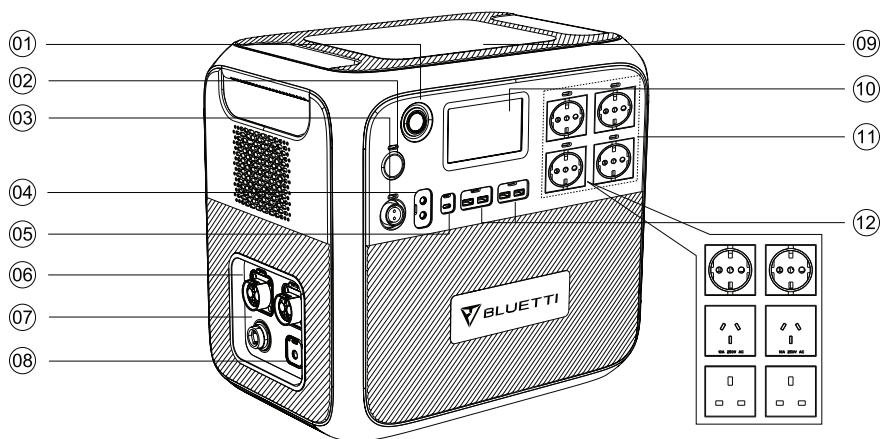

- ① Power Button
- ② Cigarette Lighter Port
- ③ 12V/30A RV Port
- ④ 12V/10A DC Port
- ⑤ USB-C 100W Port
- ⑥ Battery Extension port
- ⑦ PV/Car Input
- ⑧ Adapter Input
- ⑨ Wireless Charging Pad
- ⑩ LCD Screen
- ⑪ AC Output
- ⑫ USB-A Port

4.2 Specifications

AC200MAX		
General		
Battery Capacity	2048Wh/40Ah	
Cell Type	LiFePO4	
Dimensions (L*W*H)	16.5*11*15.2in/420*280*386mm	
Weight	61.9lbs/28.1kg	
Discharging Temperature	-4°F-104°F/-20°C-40°C	
Charging Temperature	32°F-104°F/0°C-40°C	
Storage Temperature	32°F-104°F/0°C-40°C	
Working Humidity	10%-90%	
AC Output		
Power	2200W	
Surge Power	4800W	
Voltage	220V-240VAC	
Frequency	50Hz-60Hz	
Overload	2200W-2750W, 2min	
	>2750W, 8 ~ 10s	
Short Circuit Protection	Yes	
Over Temperature Protection	Yes	
DC Output		
Cigarette Lighter Port *1	Voltage	12VDC
	Current	10A(Cigarette Lighter and DC5521 10A total)
	Overload	>145W, 2s
12V/30A RV Port *1	Voltage	12VDC
	Current	30A
	Overload	>400W, 2s
12V/10A DC5521 Port *2	Voltage	12VDC
	Current	10A (Cigarette Lighter and DC5521 10A total)
	Overload	>145W, 2s
USB-A *2	Voltage	5VDC
	Current	3A

USB-A QC3.0 *2	Power	18W Max.
	Voltage	5V-12VDC
	Current	3A
USB-C PD3.0 *1	Power	100W Max. (5/9/12/15/20VDC, 3A; 20VDC, 5A)
Wireless Charging *2	Power	5/7.5/10/15W

Adapter Input

Power	400W Max.
Voltage	100V-240VDC
Current	7A Max.

PV Input

Power	900W Max.
Voltage	10V-145VDC
Current	15A Max.

Car Charging

Voltage	11.5V-14.5VDC/23V-29VDC
Current	8A Max.

Note: When connected with solar panels, AC200MAX turns on automatically whenever there is sunlight. AC200MAX supports pass-through charging but doesn't support UPS function. When the battery level drops to 5%, charge AC200MAX to extend the battery lifespan.

5. Operation

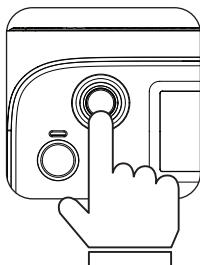

5.1 Powering On/Off

Start up: Press the power button and hold for 3 seconds to start up this unit.

AC/DC Output: Tap the 'AC ON/OFF' or 'DC ON/OFF' on the screen to enable and disable.

Shut down: Press the power button to shutdown this unit. The LCD screen will shut down after several seconds.

Note: Please turn on the DC power to enable wireless charging.

5.2 LCD Screen

Homepage

This section displays the charge/discharge status and navigates to detailed product information.

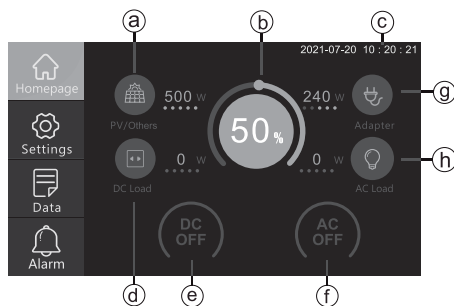

a: PV/Car Input

b: Battery Capacity

c: Date/Time

d: DC Load

e: DC ON/OFF

f: AC ON/OFF

g: Adapter Input

h: AC Load

Settings

This section provides general setting configurations, including AC output, DC input, ECO Mode*, language, buzzer, and system date/time.

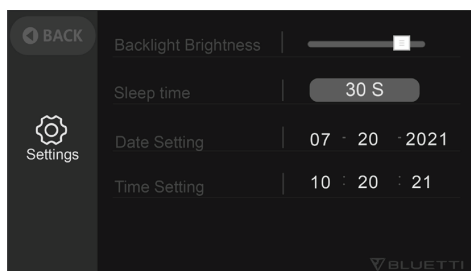
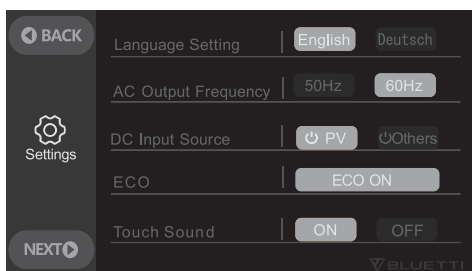

Note: Check all settings before first use.

Voltage and frequency for reference: EU: 230V/50Hz UK: 230V/50Hz

Data

This section provides all basic information including product, inverter and charger, BMS maintenance, and fault history.

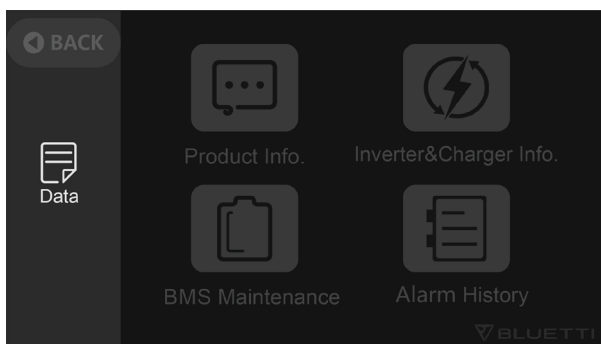

Note: 'Inverter&Charger Info.' indicates the output and input status of this unit;
'BMS Maintenance' indicates the connection status of battery pack(s);
'Alarm History' records all the error codes. When the error occurs, its indicator will turn orange.

* When in ECO mode, the AC output will automatically turn off after 4-hour low ($\leq 50W$) or no load to save power.

5.3 Charging

Adapter Charging

Plug the AC200MAX into a standard wall outlet, and press the power button to start charging.

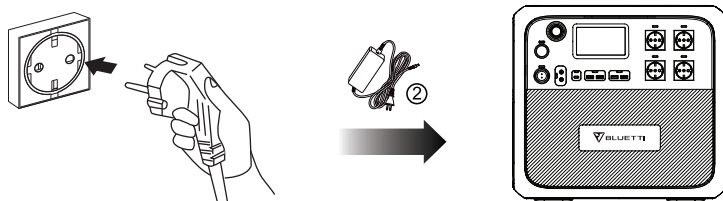

PV Charging

Connect the solar panels (in series or parallel) to AC200MAX via the multifunctional DC charging cable and solar charging cable.

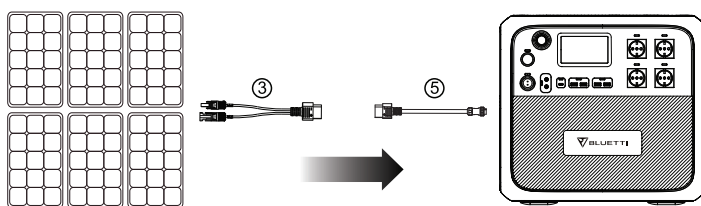

Note: Please make sure your solar panels comply with:

Voc*: 10-145V Current : 15A Max. Power: 900W Max.

E.g. Connect two BLUETTI PV350 solar panels in series to the PV/Car input port.

BLUETTI PV350: Voc=46.5V Current=9.2A Max.

Total: Voc=46.5×2=93 V Current=9.2A Max.<15A It is OK!

AC200MAX supports up to 900W solar input. In other words, if you' re using solar panels with a total power of 1000W to charge AC200MAX, the extra 100W will not be needed for charging but squander away directly.

* Voc: Open circuit voltage. The maximum voltage that the solar panel can produce with no load on it.

Car Charging

Connect AC200MAX to the vehicle plug-in cigarette lighter port via multifunctional DC charging cable and car charging cable.

Note: Set the 'Others' as DC input source to enable car charging.

The vehicle cigarette lighter port at least can support 8A.

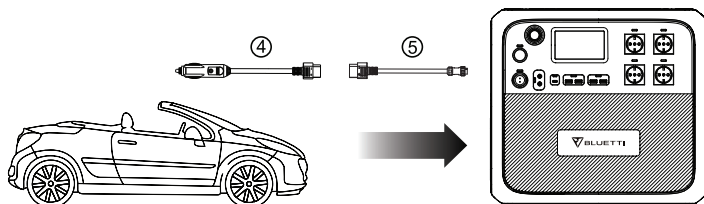

Generator Charging

Connect AC200MAX to the generator's AC outlet via AC adapter, and press the power button to start charging.

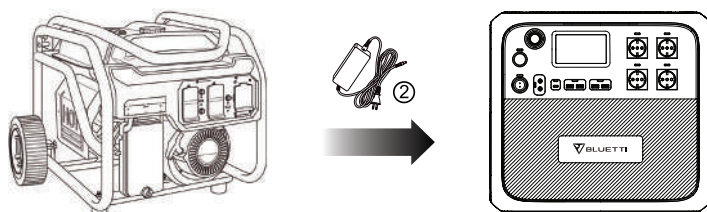

12V/24V Lead-acid Battery Charging

Connect AC200MAX to the battery via multifunctional DC charging cable and lead-acid battery charging cable*. Clamp the positive connector (red) to the positive battery terminal and negative (black) to the other.

Note: Set the 'Others' as DC input source to enable lead-acid battery charging.

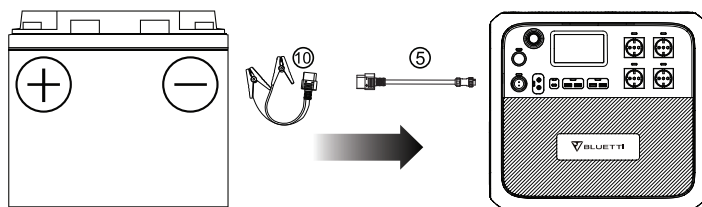

5.4 Discharging

Smartphone 175-200Times 10W	LED Light 75-85hrs 20W	Television 20-22hrs 75W
Power Tools 19-20hrs 80W	Refrigerator 17-19hrs 90W	Slow Cooker 8-9hrs 200W

- When we run a large power load such as a 650W coffee maker.
 $2048Wh^* \times DoD \times \eta \div (\text{load power}) = \text{discharging time (estimated)}$
- When we run a small operating power load such as a 40W refrigerator.
 $2048Wh^* \times DoD \times \eta \div (\text{load power} + \text{self-consumption of AC200MAX}) = \text{discharging time (estimated)}$

Note: DoD refers to the Depth of Discharge, η is the local inverter efficiency. DoD=90%, η =90%.

DoD may vary depending on ambient-operating temperature and discharge rate.

Load power and charging time are measured in Watt and Hour.

* The lead-acid charging cable is for recharging AC200MAX ONLY. Please contact BLUETTI customer service for details and get it directly from http://www.amazon.de/dp/B09X33TGHK?ref=myi_title_dp

5.5 Capacity expansion

With the P090D battery expansion cable, AC200MAX supports up to 2 B230 or B300 expansion batteries for a total capacity of 6,144Wh and 8,192Wh, respectively.

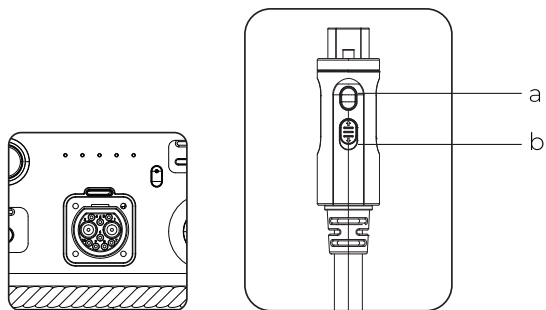

(P090D Battery Expansion Cable)

a: Enable/disable the battery expansion function.

b: Press to lock/unlock.

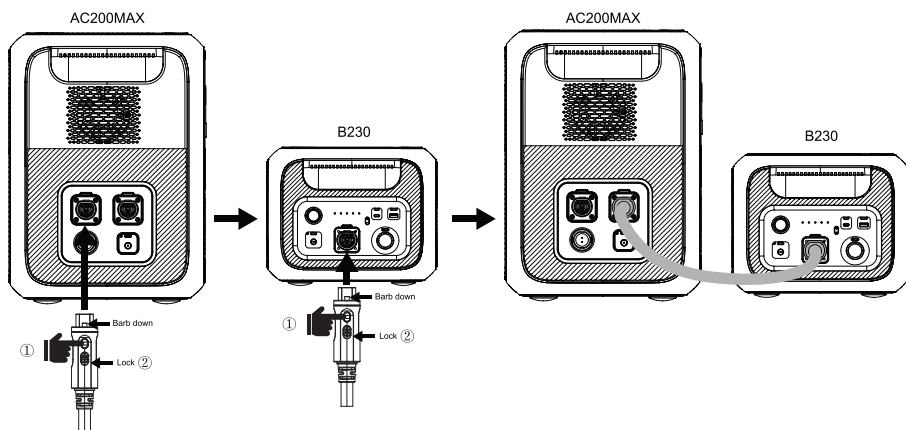

5.6 BLUETTI APP

Download the app from App Store or Google Play and follow the BLUETTI APP INSTRUCTIONS to better control and monitor the AC200MAX.



6. Appendix

6.1 FAQs (Frequently Asked Questions)

Q: How do I know whether my devices will work well with this product?

A: Please evaluate the total constant load of your appliances. If it doesn't exceed the Max. output power of AC200MAX, you can use this power station.

Q: Can I use third-party solar panels to charge this product?

A: Yes, you can. Please make sure your solar panels have an open circuit voltage of 10V-145V and MC4 connectors. Do not mix different types of solar panels.

Q: What does the Depth of Discharge (DoD) refer to?

A: DoD indicates the fraction of power that can be withdrawn from the battery. The BLUETTI AC200MAX sets the DoD to 90%, which means that 90% of the capacity is available to power your device, while the reserved is used to protect the battery from over-discharging.

Q: Can it charge and discharge at the same time?

A: Yes, but it has no UPS feature.

Q: How to disable the touch screen sound?

A: Sorry, it cannot be turned off.

Q: Can it run my refrigerator, window air conditioner or power drill?

A: Yes, but they typically require a startup power which is 5-7 times than the rated power, easily overloading AC200MAX.

Q: Can two AC200MAX be paired for higher output voltage, power and capacity?

A: No.

Q: Can the AC200MAX be connected to the home circuit breaker box?

A: No.

Q: Why does the screen display 0 watt output when I plug in a small load, like a 35W LED lamp?

A: The current is too small to be measured accurately when connected to low loads.

Q: Why only one fan is running ?

A: There are intelligent control program in the unit ,when total output power is between 1000W-1500W, only one fan is running , when it exceeds 1500W , both fans are running.

6.2 Technical Support

Should you require any further assistance, please do not hesitate to contact BLUETTI service team.

For more information, please visit:



@ BLUETTI Support
@ BLUETTI Official



@ bluetti_inc



@ bluetti.inc



@ bluetti_official



sale-eu@bluettipower.com
sale-uk@bluettipower.com



After-sales address in EU: Lise-Meitner-Strasse 14, 28816 Stuhr, Germany

After-sales address in UK : Unit 2 Northgate, Bolsover Busines Park, Woodhouse Line,
Chesterfield England S44 6BD

EU REP

Company: POWEROAK GmbH
Address: Lindwurmstr. 114, 80337 München Germany
Mail: logi@bluetti.de

UK REP

Company: POWEROAK ENERGY UK CO.,LTD
Address: Unit 2, NorthGate, Bolsover Business Park,
Woodhouse Lane Chesterfield England S44 6BD
Mail: poweroak.eu@bluetti.com

AC200MAX

Tragbare Powerstation

Benutzerhandbuch V2.0

Studieren Sie dieses Handbuch vor Gebrauch und beachten Sie die darin enthaltenen Hinweise.

Bewahren Sie dieses Handbuch zum späteren Nachschlagen auf.



AC200MAX

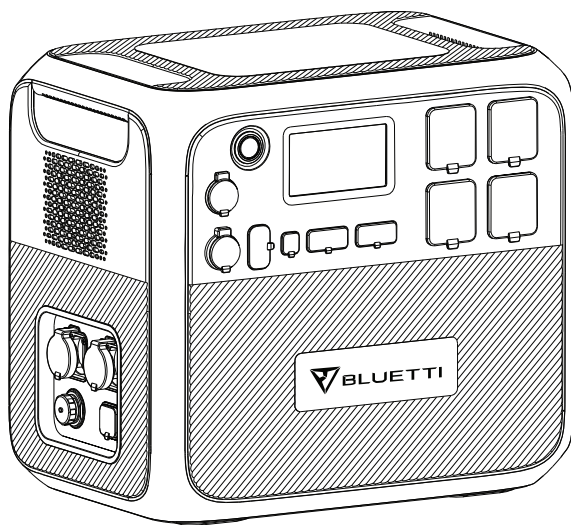

Vielen Dank!

Danke, dass Sie BLUETTI in den Kreis Ihrer Familie aufgenommen haben. BLUETTI engagiert sich von jeher für eine nachhaltige Zukunft – mit außergewöhnlich umweltfreundlichen Energiespeicherlösungen für den Innen- und Außenbereich, von denen nicht nur Haushalte sondern wir alle profitieren. Aus diesem Grund ist BLUETTI in mehr als 70 Ländern präsent und genießt das Vertrauen von Millionen Kunden in aller Welt.



INHALT

1. Bevor Sie beginnen	05
2. Sicherheitshinweise	06
2.1 Allgemeine Sicherheit	06
2.2 Pflege	07
2.3 Handhabung und Aufbewahrung	07
3. Lieferumfang	08
3.1 Standardpaket	08
4. Produktübersicht	10
4.1 Diagramm	10
4.2 Technische Daten	11
5. Bedienung	13
5.1 Ein-/Ausschalten	13
5.2 LCD-Bildschirm	14
5.3 Laden	16
5.4 Entladen	18
5.5 Erweiterung der Kapazität	19
5.6 BLUETTI APP	20
6. Anhang	21
6.1 Häufig gestellte Fragen	21
6.2 Technische Unterstützung	22

1. Bevor Sie beginnen

Die hierin enthaltenen Informationen können ohne vorherige Ankündigung geändert werden.

Die neueste Version finden Sie hier: <https://www.bluettipower.com/pages/user-guides>

- Das Benutzerhandbuch enthält Anleitungen und Hinweise zum Betrieb und zur Handhabung des Geräts.
- Aus Gründen der persönlichen Sicherheit und im Sinne bestmöglicher Kompatibilität empfiehlt BLUETTI die Verwendung von BLUETTI Originalzubehör.
- BLUETTI haftet nicht für Schäden oder Kosten, die sich daraus ergeben, dass keine BLUETTI Originalteile verwendet werden.
- Studieren Sie das vorliegende Dokument zu Ihrer eigenen Sicherheit sorgfältig und bewahren Sie es zum späteren Nachschlagen griffbereit auf.

2. Sicherheitshinweise

2.1 Allgemeine Sicherheit

Produkte von BLUETTI sind von Natur aus sicher und zuverlässig. Die vorliegende Anleitung enthält wichtige Sicherheitshinweise zu Ihrem Gerät. Die Anleitung soll Ihnen bei der optimalen Nutzung des Geräts helfen. Die Nichtbeachtung der Hinweise zu Konfiguration, Handhabung und Pflege Ihres Geräts kann Sach- und Personenschäden nach sich ziehen.

BEWAHREN SIE DIESE ANLEITUNG AUF!

- Das Gerät ist stets innerhalb des angegebenen Temperaturbereichs zu betreiben und aufzubewahren.
- Halten Sie das Gerät von offenen Flammen, Flüssigkeiten, Schweiß, Schmutz und anderen Verunreinigungen fern. Andernfalls besteht die Gefahr, dass die Batterie explodiert oder entflammbare Flüssigkeiten oder Gase entweichen.
- Stellen Sie das Gerät NICHT auf eine instabile oder geneigte Fläche.
- Vergewissern Sie sich, dass der Raum, in dem Sie das Gerät verwenden, gut belüftet ist und ausreichend Platz bietet.
- Berühren Sie das Gerät, das Kabel, den Stecker oder andere elektrische Komponenten NICHT mit nassen Händen.
- Von Kindern und Haustieren fernhalten.
- Nehmen Sie keine Veränderungen am Gerät vor, führen Sie keine Fremdkörper in die Batterie ein und bringen Sie sie nicht mit Wasser oder anderen Flüssigkeiten in Berührung. Beschädigte Batterien können explodieren.
- Batterieflüssigkeit ist ätzend und kann giftig sein. Lassen Sie ausgelaufene Flüssigkeit nicht mit Haut, Augen, Kleidung oder anderen Oberflächen in Berührung kommen. Spülen Sie die betroffenen Stellen sofort mit Wasser und suchen Sie einen Arzt auf.
- Ignorieren Sie keine herstellereitigen Warnhinweise auf Bauteilen oder Produkten.
- Gerät NICHT zerlegen, aufschneiden, quetschen, perforieren oder anderweitig beschädigen.
- Führen Sie keine Fremdkörper in den Lüfter, die Belüftungsöffnungen, Anschlüsse oder andere Öffnungen ein.
- Nehmen Sie eine beschädigte Batterie oder Komponente unter keinen Umständen in Betrieb. Die unsachgemäße oder missbräuchliche Verwendung beschädigter Batterien oder Komponenten kann zu Sach- und Personenschäden durch auslaufende Batterieflüssigkeit, Feuer, Überhitzung oder Explosion führen.
- Verwenden Sie ausschließlich zugelassene Batterien und zugelassenes Zubehör. Bei unsachgemäßer Verwendung oder bei Verwendung von nicht zugelassenen oder inkompatiblen Batterien oder Komponenten besteht unter anderem Brand- und Explosionsgefahr. Überdies können Genehmigung und Garantie des Geräts erlöschen.

- Schalten Sie das Gerät bei einer Störung SOFORT aus. Kontaktieren Sie zudem den BLUETTI Support, wenn die vorliegende Anleitung keine ausreichende Erklärung liefert.
- Verwenden Sie im Brandfall ausschließlich Trockenlöscher.
- Nehmen Sie keine Veränderungen an der Batterie des Geräts vor, und überlassen Sie den Austausch der Batterie und anderer Komponenten ausgebildetem Fachpersonal. Bringen Sie das Gerät bei Bedarf zu einem Vertragspartner, da bei unsachgemäßem Zusammenbau Brand- und Stromschlaggefahr besteht.

BEWAHREN SIE DIESE ANLEITUNG AUF!

2.2 Pflege

- Schalten Sie das Gerät bei längerer Nichtverwendung aus und trennen Sie alle elektrischen Verbindungen.
- Laden Sie das Gerät alle drei Monate zu 80 Prozent auf, damit die Batterie möglichst lange hält.
- Reinigen Sie das Gerät behutsam mit einem trockenen Tuch.

2.3 Handhabung und Aufbewahrung

- Verwenden Sie bei Bedarf mechanische Hilfsmittel (Hubwagen etc.).
- Bewahren Sie das Gerät an einem trockenen und kühlen Ort auf.
- Stellen Sie das Gerät nicht auf die Seite oder auf den Kopf.
- Legen Sie keine Gegenstände auf dem Gerät ab, während das Gerät in Betrieb ist oder aufbewahrt wird.
- Empfohlene Aufbewahrungstemperatur: 0 bis 40 Grad Celsius.
- BLUETTI Powerstationen dürfen nicht als Fluggepäck aufgegeben oder als Handgepäck mit an Bord genommen werden.
- Die Entsorgung des Geräts nebst seines Zubehörs hat unter Beachtung der vor Ort geltenden Gesetze, Vorschriften und Bestimmungen zu erfolgen.

⚠ Reisehinweis:

Nehmen Sie dieses Produkt NICHT mit auf Flugreisen. Die Mitnahme von Lithium-Batterien und -Geräten mit einer Kapazität von mehr als 160 Wh in Flugzeugen ist verboten.

3. Lieferumfang

3.1 Standardpaket

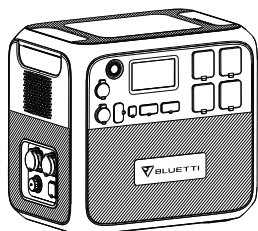

① Powerstation AC200MAX

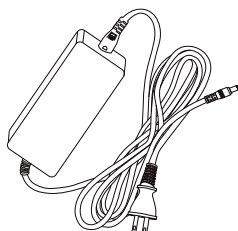

② Netzteil



③ Solarladekabel



④ Autoladekabel



⑤ Multifunktionales DC-Ladekabel



⑥ Benutzerhandbuch

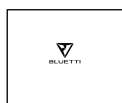

⑦ Garantiekarte



⑧ Bescheinigung

Das nachstehend aufgeführte Zubehör gehört nicht zum normalen Lieferumfang und kann auf <https://www.bluettipower.com/> separat erworben werden.



⑨ Wohnmobilkabel 12 V/30 A



⑩ Bleibatterie-Ladekabel



⑪ Kabel DC7909 F-XT90

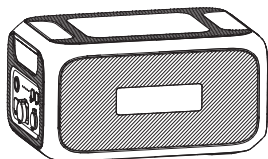

⑫ Erweiterungsbatterie B230

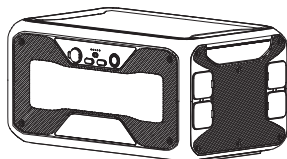

⑬ Erweiterungsbatterie B300

* **Netzteil:** 180 cm (EU); 150 cm (GB)

Solarladekabel: 50 cm; MC4-XT90

Autoladekabel: 50 cm; Zigarettenanzünderbuchse – XT90

Multifunktionales DC-Ladekabel: 100 cm; XT90 Aviation

Wohnmobilkabel 12 V/30 A: Aviation XT60, 150 cm; XT60-SPC45, 50 cm

Bleibatterie-Ladekabel: 50 cm; Klemme XT90

Kabel DC7909 F-XT90: 14 cm

Erweiterungsbatterie B230: 2.048 Wh, LiFePO₄-Batteriezellen

Erweiterungsbatterie B300: 3.072 Wh, LiFePO₄-Batteriezellen

Hinweis: Alle Angaben dienen nur zur Veranschaulichung.

Die Einzelheiten des Pakets können ohne vorherige Ankündigung geändert werden.

4. Produktübersicht

4.1 Diagramm

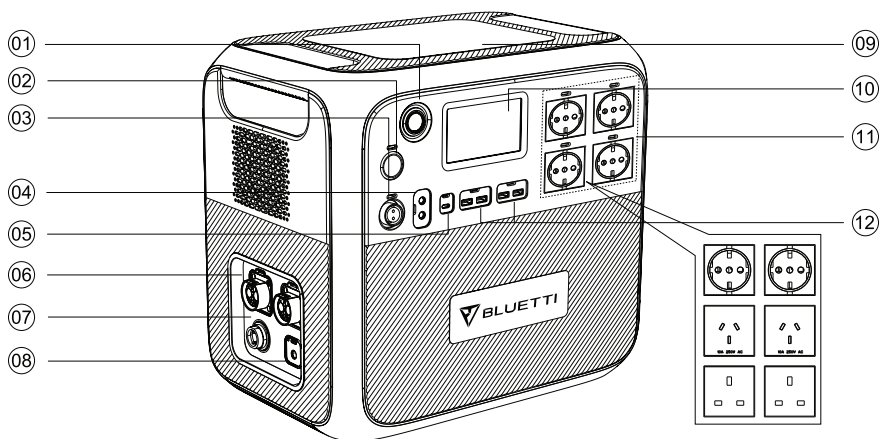

① Ein/Aus-Taste

② Zigarettenanzünderbuchse

③ Wohnmobilanschluss 12 V/30 A

④ Gleichstromanschluss 12 V/10 A

⑤ USB-C-Anschluss 100 W

⑥ Batterieerweiterungsanschluss

⑦ Eingang PV/Auto

⑧ Eingang Netzteil

⑨ Ladepad für kabelloses Laden

⑩ LCD-Bildschirm

⑪ AC-Ausgang

⑫ USB-A-Anschluss

4.2 Technische Daten

AC200MAX		
Allgemein		
Batteriekapazität	2048 Wh/40 Ah	
Zellentyp	LiFePO ₄	
Abmessungen (LxBxH)	420x280x386 mm	
Gewicht	28,1 kg	
Entladetemperatur	-20 bis 40 °C	
Ladetemperatur	0 bis 40 °C	
Aufbewahrungstemperatur	0 bis 40 °C	
Luftfeuchtigkeit im Betrieb	10%-90%	
AC-Ausgang		
Leistung	2200 W	
Stromspitzen	4800 W	
Spannung	220-240 VAC	
Frequenz	50-60 Hz	
Überlast	2200-2750 W, 2 Min.	
	>2750 W, 8 ~ 10 s	
Kurzschlusschutz	Ja	
Übertemperaturschutz	Ja	
DC-Ausgang		
Zigarettenanzünderbuchse *1	Spannung	12 VDC
	Strom	10 A (Zigarettenanzünder und DC5521 insgesamt 10 A)
	Überlast	>145 W, 2 s
Wohnmobilanschluss 12 V/30 A *1	Spannung	12 VDC
	Strom	30 A
	Überlast	>400 W, 2 s
12 V/10 A Anschluss DC5521 *2	Spannung	12 VDC
	Strom	10 A (Zigarettenanzünder und DC5521 insgesamt 10 A)
	Überlast	>145 W, 2 s
USB-A *2	Spannung	5 VDC
	Strom	3 A

USB-A QC3.0 *2	Leistung	18 W max.
	Spannung	5-12 VDC
	Strom	3 A
USB-C PD3.0 *1	Leistung	100 W max. (5/9/12/15/20 VDC, 3 A; 20 VDC, 5 A)
Kabelloses Laden *2	Leistung	5/7,5/10/15 W
Eingang Netzteil		
Leistung	400 W max.	
Spannung	100-240 VDC	
Strom	7 A max.	
PV-Eingang		
Leistung	900 W max.	
Spannung	10-145 VDC	
Strom	15 A max.	
Laden per Auto		
Spannung	11,5-14,5 VDC/23-29 VDC	
Strom	8 A max.	

Hinweis: Wenn die AC200MAX an Solarpaneele angeschlossen ist, schaltet sie sich bei Sonnenschein automatisch ein. Die AC200MAX unterstützt das Durchgangsladen, nicht jedoch die USV-Funktion. Wenn der Ladezustand auf 5 % sinkt, sollte die AC200MAX aufgeladen werden, damit die Batterie möglichst lange hält.

5. Bedienung

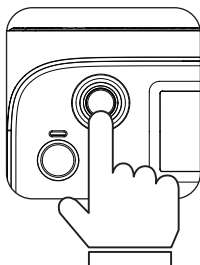

5.1 Ein-/Ausschalten

Hochfahren: Halten Sie drei Sekunden lang die Ein/Aus-Taste gedrückt, um das Gerät hochzufahren.

AC/DC-Ausgang: Tippen Sie zum Aktivieren/Deaktivieren auf dem Display auf „AC ON/OFF“ bzw. „DC ON/OFF“.

Herunterfahren: Drücken Sie die Ein/Aus-Taste, um das Gerät herunterzufahren. Daraufhin erlischt der LCD-Bildschirm nach einigen Sekunden.

Hinweis: Für kabelloses Laden muss Gleichstrom („DC“) aktiviert werden.

5.2 LCD-Bildschirm

Homepage

Dieser Bereich gibt Aufschluss über den Lade-/Entladestatus und ermöglicht das Aufrufen ausführlicher Produktinformationen.

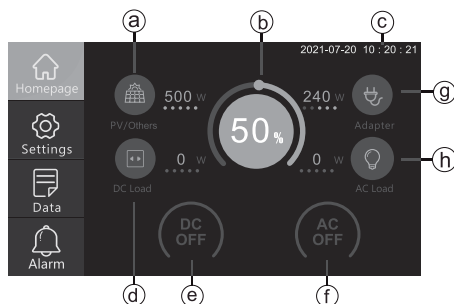

a: Eingang PV/Auto

b: Batteriekapazität

c: Datum/Uhrzeit

d: DC-Last

e: Gleichstrom EIN/AUS

f: Wechselstrom EIN/AUS

g: Eingang Netzteil

h: Wechselstromlast

Settings

Dieser Bereich bietet allgemeine Einstellmöglichkeiten für AC-Ausgang, DC-Eingang, ECO-Modus*, Systemsprache, Signalton sowie Datum und Uhrzeit.

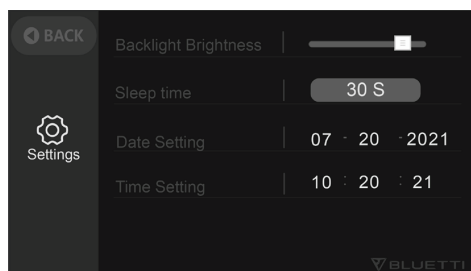
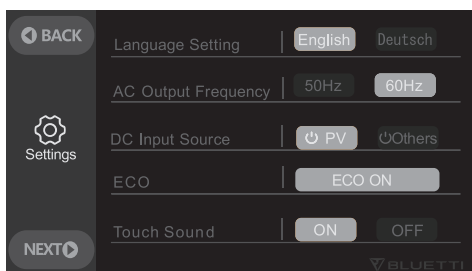

Hinweis: Kontrollieren Sie alle Einstellungen vor der erstmaligen Verwendung.

Spannung und Frequenz zur Referenz: EU: 230 V/50 Hz GB: 230 V/50 Hz

Data

Dieser Abschnitt enthält alle Angaben zum Produkt sowie zu Wechselrichter, Ladegerät, BMS-Wartung und Störungsverlauf.

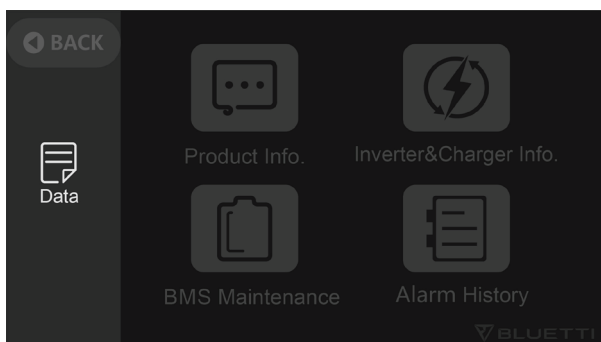

Hinweis: „Inverter&Charger Info.“ gibt Aufschluss über den Ausgangs- und Eingangsstatus des Geräts.

„BMS Maintenance“ gibt Aufschluss über den Verbindungsstatus des Akkumulators.

Unter „Alarm History“ sind alle Störungen protokolliert. Wenn sich eine Störung ereignet, wechselt die Anzeige zu orange.

* Im ECO-Modus schaltet sich der AC-Ausgang automatisch nach vier Stunden ohne Last (≤ 50 W) ab, um Strom zu sparen.

5.3 Laden

Laden per Netzteil

Schließen Sie die AC200MAX an eine herkömmliche Steckdose an und drücken Sie den Netzschalter, um den Ladevorgang zu starten.

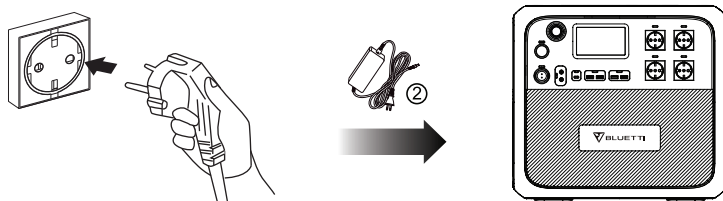

Laden per Photovoltaik

Schließen Sie die Solarpaneele (in Reihe oder parallel) über das multifunktionale DC-Ladekabel und das Solarladekabel an die AC200MAX an.

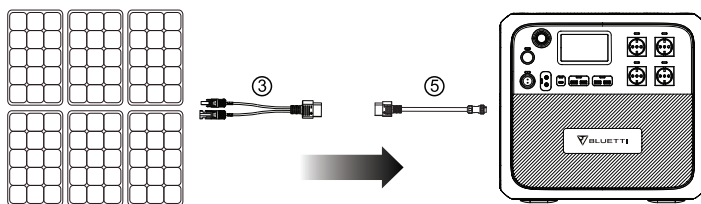

Hinweis: Vergewissern Sie sich, dass Ihre Solarpaneele die folgenden Voraussetzungen erfüllen:

Voc*: 10-145 V Stromstärke: max. 15 A Leistung: max. 900 W

Beispiel: Anschließen von zwei Solarpaneelen des Typs BLUETTI PV350 in Reihe an den Eingang „PV/Auto“.

BLUETTI PV350: Voc = 46,5 V Stromstärke = max. 9,2 A

Gesamt: Voc = 46,5×2 = 93 V Stromstärke = max. 9,2 A < 15 A In Ordnung.

AC200MAX unterstützt bis zu 900 W Solarleistung. Mit anderen Worten: Wenn Sie die AC200MAX mit Solarpaneelen laden, die eine Gesamtleistung von 1000 W haben, werden die zusätzlichen 100 W nicht zum Laden benötigt, sondern von vornherein vergeudet.

* Voc: Leerlaufspannung (open circuit voltage). Die maximale Spannung, die das Solarpaneel ohne Last erzeugen kann.

Laden per Auto

Verbinden Sie die AC200MAX über das multifunktionale DC-Ladekabel und das Autoladekabel mit der Zigarettenanzünderbuchse Ihres Fahrzeugs.

Hinweis: Legen Sie „Others“ als DC-Eingangsquelle fest, um das Laden per Auto zu ermöglichen.

Die Zigarettenanzünderbuchse des Fahrzeugs ist für mindestens 8 A ausgelegt.

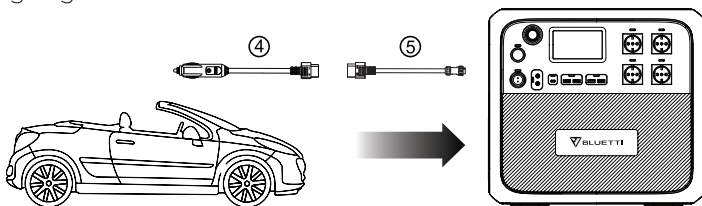

Laden per Generator

Schließen Sie die AC200MAX über das Netzteil an den Wechselstromausgang des Generators an und drücken Sie den Netzschalter, um den Ladevorgang zu starten.

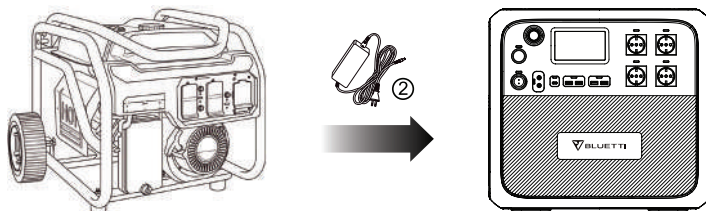

Laden per 12- oder 24-Volt-Bleibatterie

Schließen Sie die AC200MAX über das multifunktionale DC-Ladekabel und das Ladekabel für Bleibatterien* an die Batterie an. Klemmen Sie die Plusklemme (rot) an den Pluspol der Batterie und die Minusklemme (schwarz) an den anderen Batteriepol an.

Hinweis: Legen Sie „Others“ als DC-Eingangsquelle fest, um das Laden per Bleibatterie zu ermöglichen.

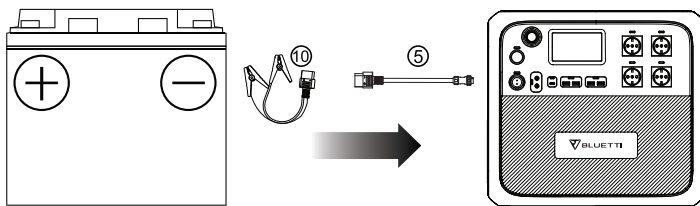

5.4 Entladen

Smartphone 175 bis 200 Mal 10 W	LED-Leuchte 75-85 Std. 20 W	Fernsehgerät 20-22 Std. 75 W
Elektrowerkzeuge 19-20 Std. 80 W	Kühlschrank 17-19 h 90 W	Schongarer 8-9 Std. 200 W

- Bei Betrieb einer großen Last (Beispiel: 650-Watt-Kaffeemaschine):
 $2048 \text{ Wh}^* \times \text{DoD} \times \eta \div (\text{Ladestrom} + \text{Eigenverbrauch von AC200MAX}) = \text{Entladedauer}$
- Bei Betrieb einer kleinen Last (Beispiel: 40-Watt-Kühlschrank):
 $2048 \text{ Wh}^* \times \text{DoD} \times \eta \div (\text{Ladestrom} + \text{Eigenverbrauch von AC200MAX}) = \text{Zeit (geschätzt)}$

Hinweis: DoD (Depth of Discharge) steht für die Entladungstiefe, η für die Effizienz des Wechselrichters. DoD = 90 %, η = 90 %.

Die Entladungstiefe kann je nach Umgebungstemperatur und Entladestromstärke variieren.

Nutzleistung und Ladezeit werden in Watt bzw. Stunden gemessen.

* Das Kabel zum Laden an einer Bleibatterie ist AUSSCHLIESSLICH zum Aufladen der AC200MAX vorgesehen. Näheres dazu erfahren Sie vom BLUETTI Kundendienst. Bestellen können Sie das Kabel hier:

http://www.amazon.de/dp/B09X33TGHK?ref=myi_title_dp

5.5 Erweiterung der Kapazität

Mit dem Batterieerweiterungskabel P090D unterstützt die AC200MAX bis zu zwei Erweiterungsbatterien des Typs B230 oder B300 mit einer Gesamtkapazität von 6.144 bzw. 8.192 Wh.

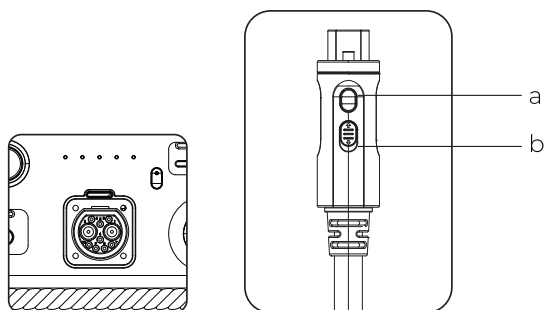

(Batterieerweiterungskabel P090D)

- a: Zum Aktivieren/Deaktivieren der Batterieerweiterungsfunktion
- b: Zum Ver-/Entriegeln drücken

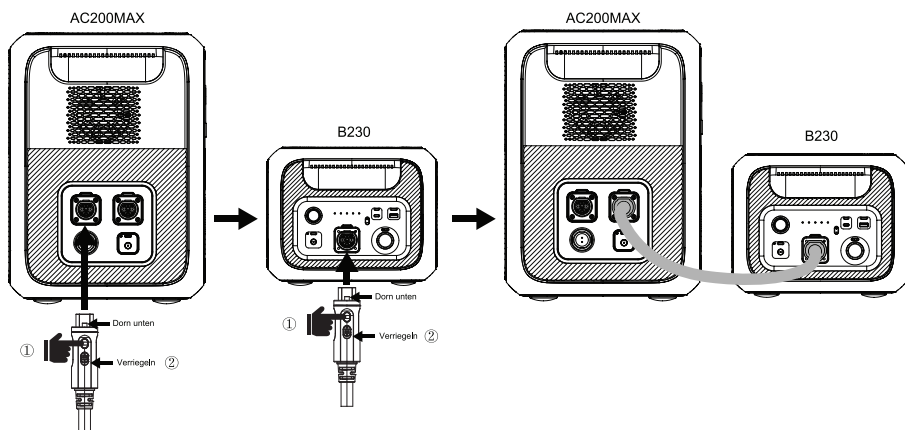

5.6 BLUETTI APP

Laden Sie die App aus dem App Store oder bei Google Play herunter und beachten Sie die Hinweise in der BLUETTI APP, damit Sie die AC200MAX besser steuern und überwachen können.



6. Anhang

6.1 Häufig gestellte Fragen

F: Woher weiß ich, ob meine Geräte mit diesem Produkt harmonieren?

A: Ermitteln Sie die Dauergesamtlast Ihrer Verbraucher. Wenn die maximale Ausgangsleistung der AC200MAX nicht überschritten wird, können Sie diese Powerstation verwenden.

F: Kann ich dieses Produkt mit Solarpaneelen anderer Hersteller laden?

A: Ja, das können Sie. Achten Sie darauf, dass Ihre Solarpaneele eine Leerlaufspannung von 10 bis 145 Volt und MC4-Stecker haben. Mischen Sie verschiedene Ausführungen von Solarpaneelen nicht miteinander.

F: Worauf bezieht sich die Entladungstiefe (Depth of Discharge, DoD)?

A: Die Entladungstiefe gibt Aufschluss darüber, wie viel Strom prozentual aus der Batterie entnommen werden kann. Bei der BLUETTI AC200MAX beträgt die Entladungstiefe 90 Prozent. Das heißt, dass 90 Prozent der Kapazität für die Stromversorgung Ihres Geräts zur Verfügung stehen, während der verbleibende Teil die Batterie vor Tiefentladung schützt.

F: Kann damit gleichzeitig ge- und entladen werden?

A: Ja, aber es gibt keine USV-Funktion.

F: Wie lässt sich der Ton des Touchscreens deaktivieren?

A: Er lässt sich leider nicht abschalten.

F: Kann ich damit meinen Kühlschrank, meine Klimaanlage oder meine Bohrmaschine betreiben?

A: Ja, allerdings benötigen solche Geräte in der Regel eine Anlaufleistung, die das fünf- bis siebenfache der Nennleistung beträgt und die AC200MAX leicht überlasten kann.

F: Kann man zwei AC200MAX miteinander koppeln, um eine höhere Ausgangsspannung sowie mehr Leistung und Kapazität zu erhalten?

A: Nein.

F: Kann man die AC200MAX an den Haushaltssicherungskasten anschließen?

A: Nein.

F: Warum wird 0 Watt Leistung angezeigt, wenn ich eine kleine Last anschließe, z. B. eine LED-Leuchte mit 35 Watt?

A: Der bei niedrigen Lasten fließende Strom ist zu klein, als dass man ihn präzise messen könnte.

F: Warum läuft nur ein Lüfter?

A: Das Gerät verfügt über ein Programm zur intelligenten Steuerung. Wenn die Gesamtausgangsleistung 1000 bis 1500 Watt beträgt, läuft nur ein Lüfter. Beträgt sie mehr als 1500 Watt, laufen beide Lüfter.

6.2 Technische Unterstützung

Bei weiteren Fragen und Wünschen können Sie sich jederzeit an den BLUETTI Kundendienst wenden.

Weitere Informationen finden Sie hier:



@ BLUETTI Support
@ BLUETTI Official



@ bluetti_inc



@ bluetti.inc



@ bluetti_official



sale-eu@bluettipower.com
sale-uk@bluettipower.com



Kundendienstanschrift EU: Lise-Meitner-Straße 14, 28816 Stuhr, Deutschland

Kundendienstanschrift GB: Unit 2 Northgate, Bolsover Busines Park, Woodhouse
Line, Chesterfield England S44 6BD

P/N17.03.03.0533-00A0

EU REP

Unternehmen: POWEROAK GmbH
Anschrift: Lindwurmstr. 114, 80337 München Deutschland
E-Mail: logi@bluetti.de

UK REP

Unternehmen: POWEROAK ENERGY UK CO.,LTD
Anschrift: Unit 2, NorthGate, Bolsover Business Park,
Woodhouse Lane Chesterfield England S44 6BD
E-Mail: poweroak.eu@bluetti.com